

Código - Pieza (cm)

- | | | | |
|--|---|---|--|
| 01 - Base chica (44,7 x 27,0) | 06 - Estante chico (2) (38,2 x 27,0) | 10 - Frente cajón (2) (55,2 x 16,0) | 14 - Tapa cajonero (54,5 x 44,7) |
| 02 - Costado cajón (4) (33,0 x 12,0) | 07 - Fondo 1 (172,0 x 29,1) | 11 - Puerta chica (2) (136,2 x 27,5) | 15 - Techo (86,0 x 46,5) |
| 03 - Costado derecho (181,5 x 44,7) | 08 - Fondo 2 (138,3 x 56,0) | 12 - Puerta grande (168,8 x 27,5) | 16 - Zócalo delantero (83,0 x 12,0) |
| 04 - Costado izquierdo (181,5 x 44,7) | 09 - Fondo cajón (2) (52,2 x 33,7) | 13 - Puntera (2) (51,2 x 9,0) | 17 - Zócalo trasero (83,0 x 12,0) |
| 05 - Divisorio izquierdo (169,5 x 44,7) | | | |

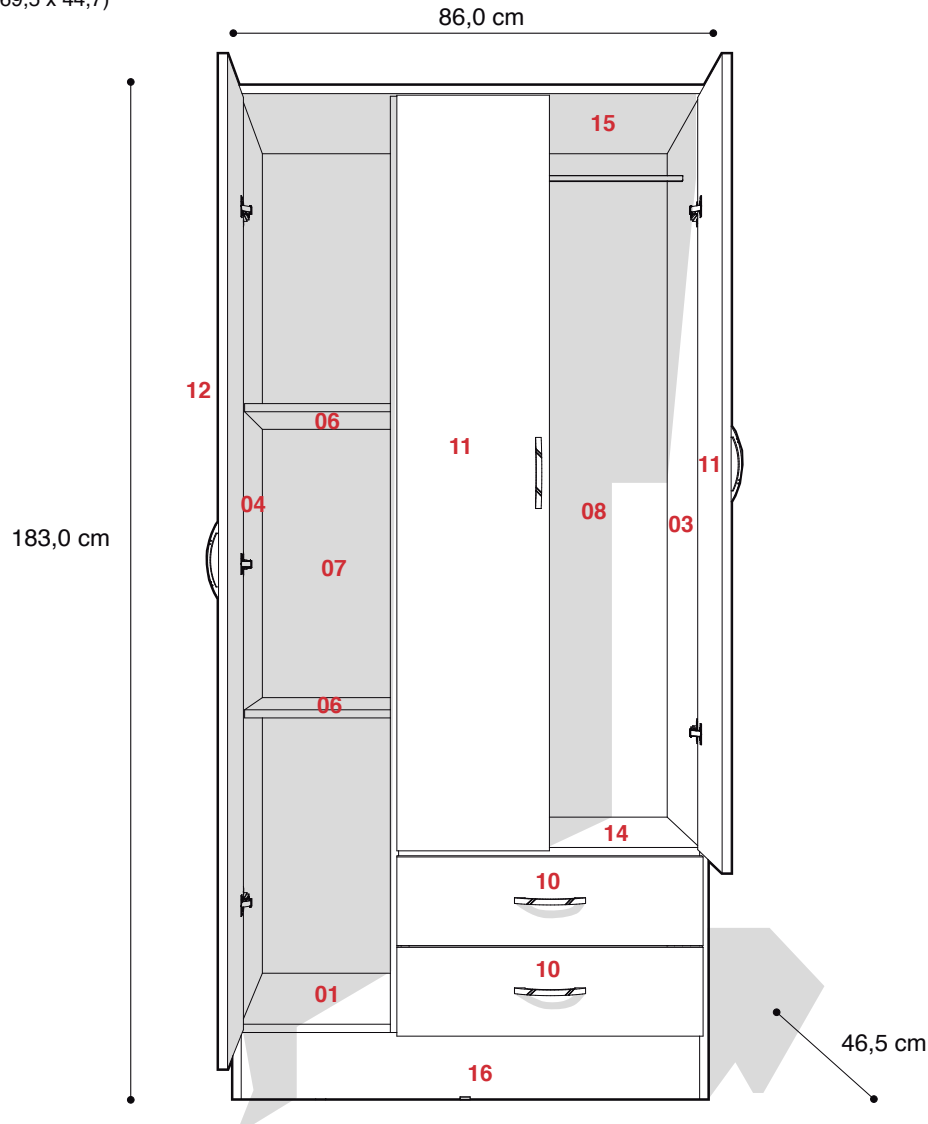

Herrajes

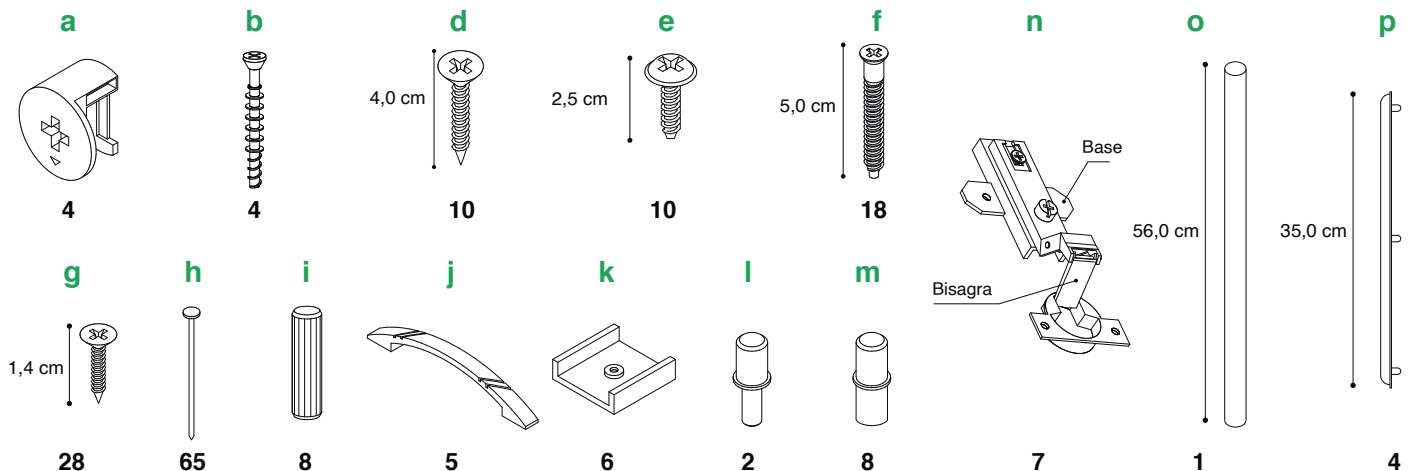

! Herramientas necesarias (no incluidas) : Cinta Métrica – Martillo – Atornillador con Punta Phillips o Destornillador Phillips

versión digital, dudas y sugerencias

www.ricchezze.com.ar

Instrucciones Placard 3 puertas, 2 cajones

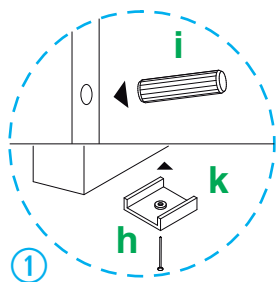

1 Coloque en las piezas 16 y 17 2 herrajes i como se indica. Coloque en piezas 03 y 04 2 herrajes k y 1 herraje k en piezas 16 y 17 como se indica, fijelos con herrajes h.

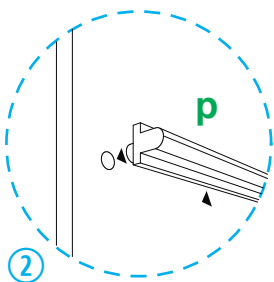

2 Fije 2 herrajes p en pieza 03 y 2 en pieza 05.

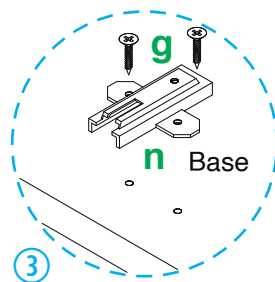

3 Coloque 2 piezas Base del herraje n con 4 herrajes g en piezas 03 y 05. Coloque 3 piezas Base del herraje n con 6 herrajes g en piezas 04.

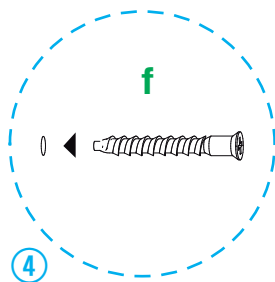

4 Atornille las piezas 16 y 17 entre las piezas 03 y 04 con 4 herrajes f. Atornille la pieza 01 entre las piezas 04 y 05 con 4 herrajes f y a las piezas 16 y 17 con 2 herrajes d.

Coloque el herraje o entre piezas 03 y 05

Atornille la pieza 14 entre las piezas 03 y 05 con 4 herrajes f.

Atornille por arriba la pieza 15 en piezas 03, 04 y 05 con 6 herrajes f.

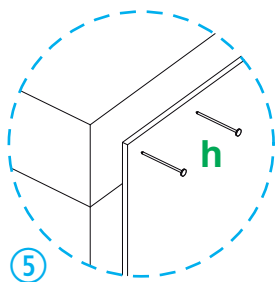
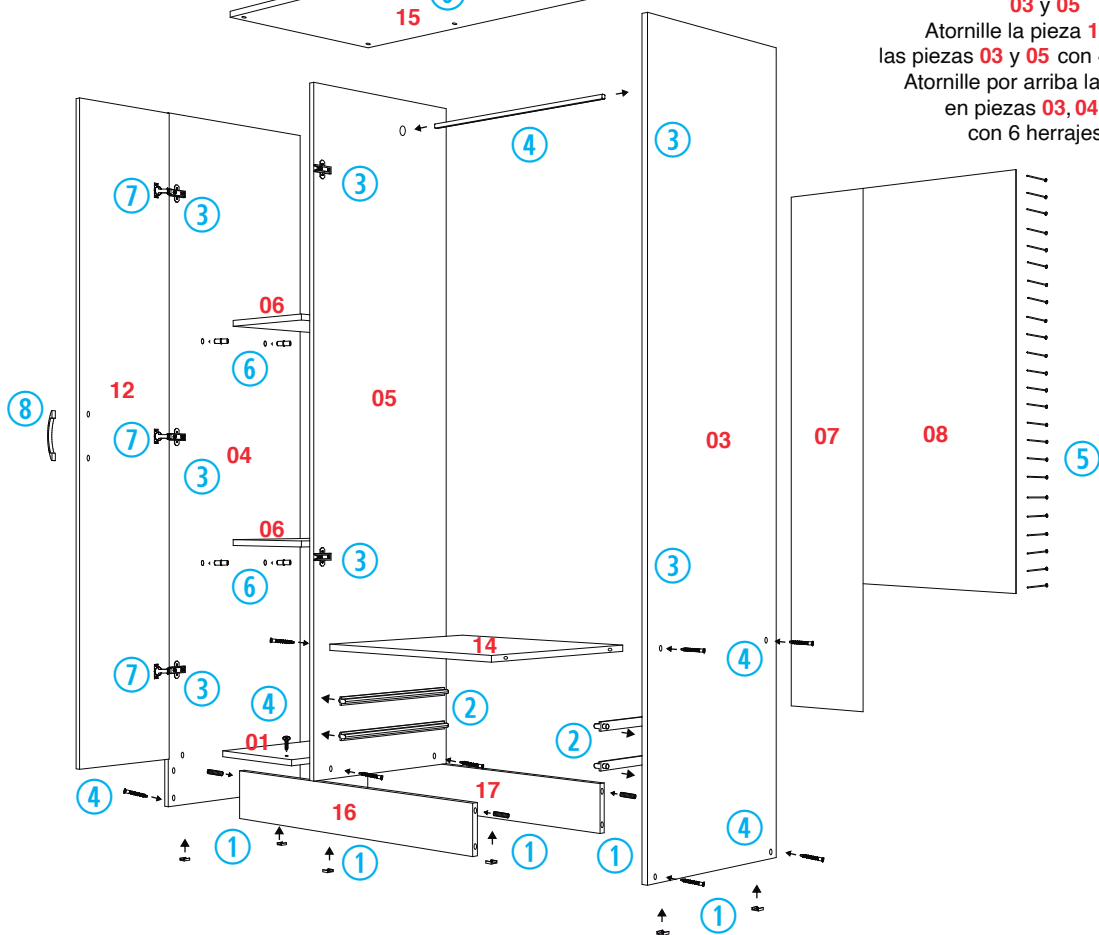
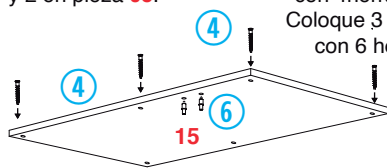

5 Ponga el mueble boca abajo y corrobore que quede en perfecta escuadra. Proceda a clavar las piezas 07 y 08 al mueble con los herrajes h.

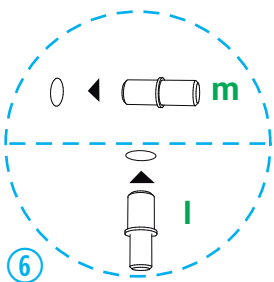

6 Coloque en pieza 15, 2 herrajes l como se indica. Coloque en piezas 04 y 05, 8 herrajes m y sobre estos las piezas 06.

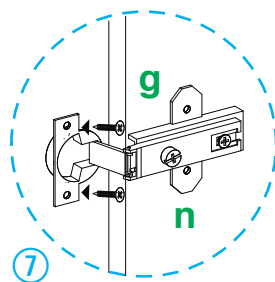

7 Posicione la pieza 12 en la pieza 04, fijando los herrajes n con 2 herrajes g cada uno. Repita colocando las piezas 11 en piezas 03 y 05.

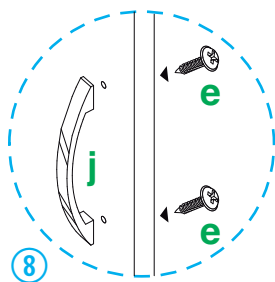

8 Fije en las piezas 11 y 12 los herrajes j con dos herrajes e.

Instrucciones Línea Tana Eco / Armado de Cajones

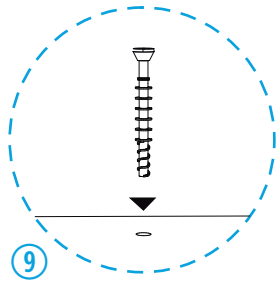

Coloque la pieza **Frente cajón** sobre el piso y atornille 2 **Pernos minifix**. Como se indica.

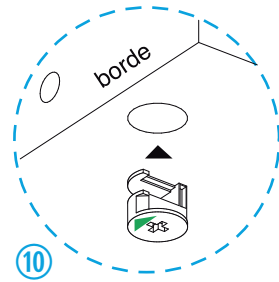

Coloque 1 **Tuerca minifix** en cada pieza **Costado cajón**, con la flecha hacia el borde.

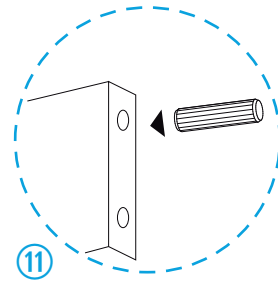

Coloque en cada pieza **Costado cajón** 1 **Tarugo** como se indica.

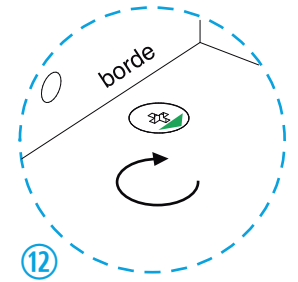

Posicione las piezas **Costado cajón** sobre la pieza **Frente Cajón** y gire las **Tuercas minifix** hasta que la flecha señale el sentido opuesto.

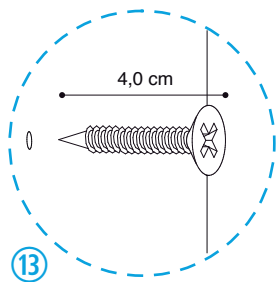
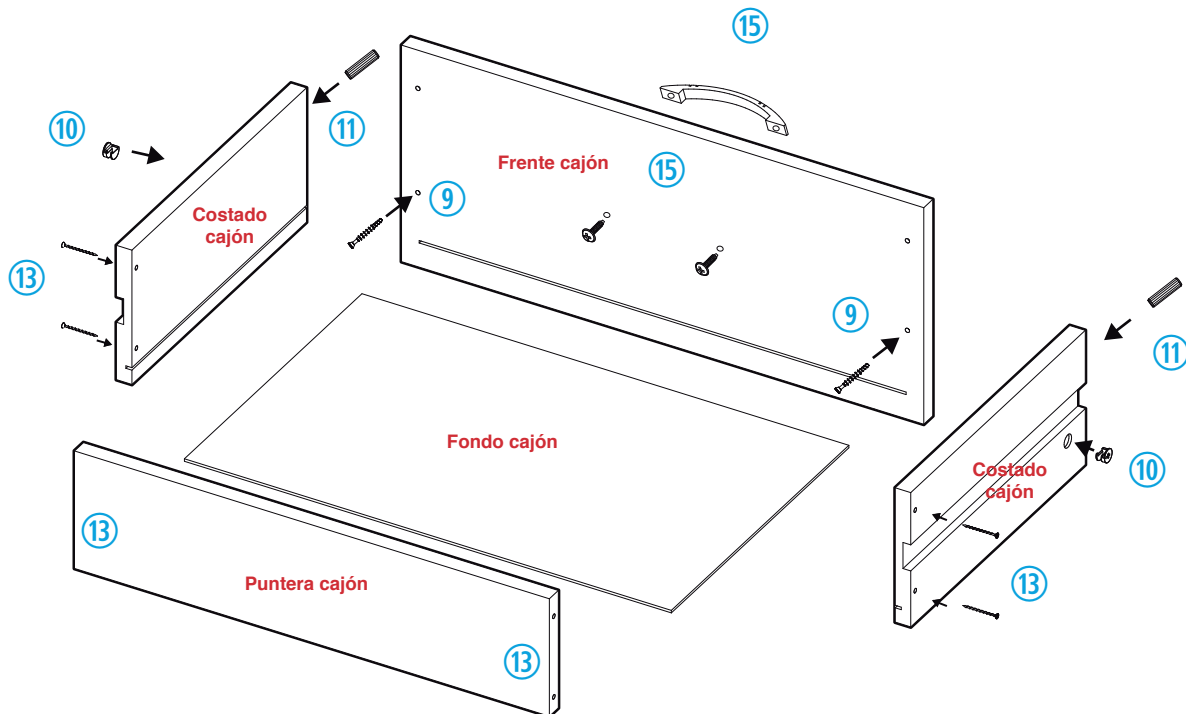

Fije con 4 **Tornillos** la pieza **Puntera cajón**, al ensamble anterior.

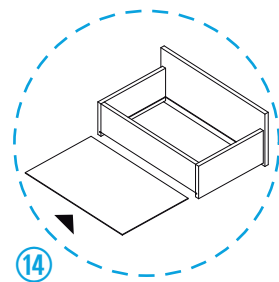

Deslice entre las ranuras la pieza **Fondo cajón** hasta hacer tope y únala a la pieza **Puntera cajón** mediante **Clavos**.

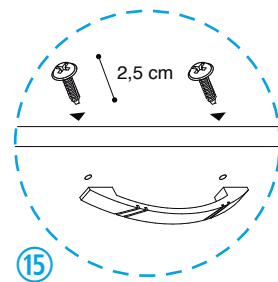

Coloque en la pieza **Frente cajón** una **Manija** con 2 **Tornillos**. Repita el armado para todos los cajones y colóquelos en el mueble.

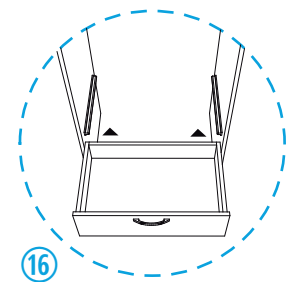

Coloque los cajones en el mueble utilizando las guías y las ranuras de las piezas **Costado cajón** como se indica.

La empresa fabricante no se responsabiliza por daños que se generen al producto, a otros bienes y/o personas, que sean consecuencia de un uso incorrecto o inapropiado, ni por su colocación fuera de los requerimientos necesarios para una óptima utilización.