

#### Código - Pieza (cm)

##### Mesa de luz - 1 Cajón

01 - Base (41,0 x 28,0)

04 - Costado izquierdo (48,0 x 28,0)

07 - Frente cajón (42,5 x 13,5)

10 - Zocalo (41,0 x 8,0)

02 - Costado cajón (2) (27,2 x 12,0)

05 - Fondo cajón (38,6 x 27,9)

08 - Puntera cajón (37,7 x 9,0)

03 - Costado derecho (48,0 x 28,0)

06 - Fondo ML (43,5 x 20,0)

09 - Tapa (45,0 x 30,0)

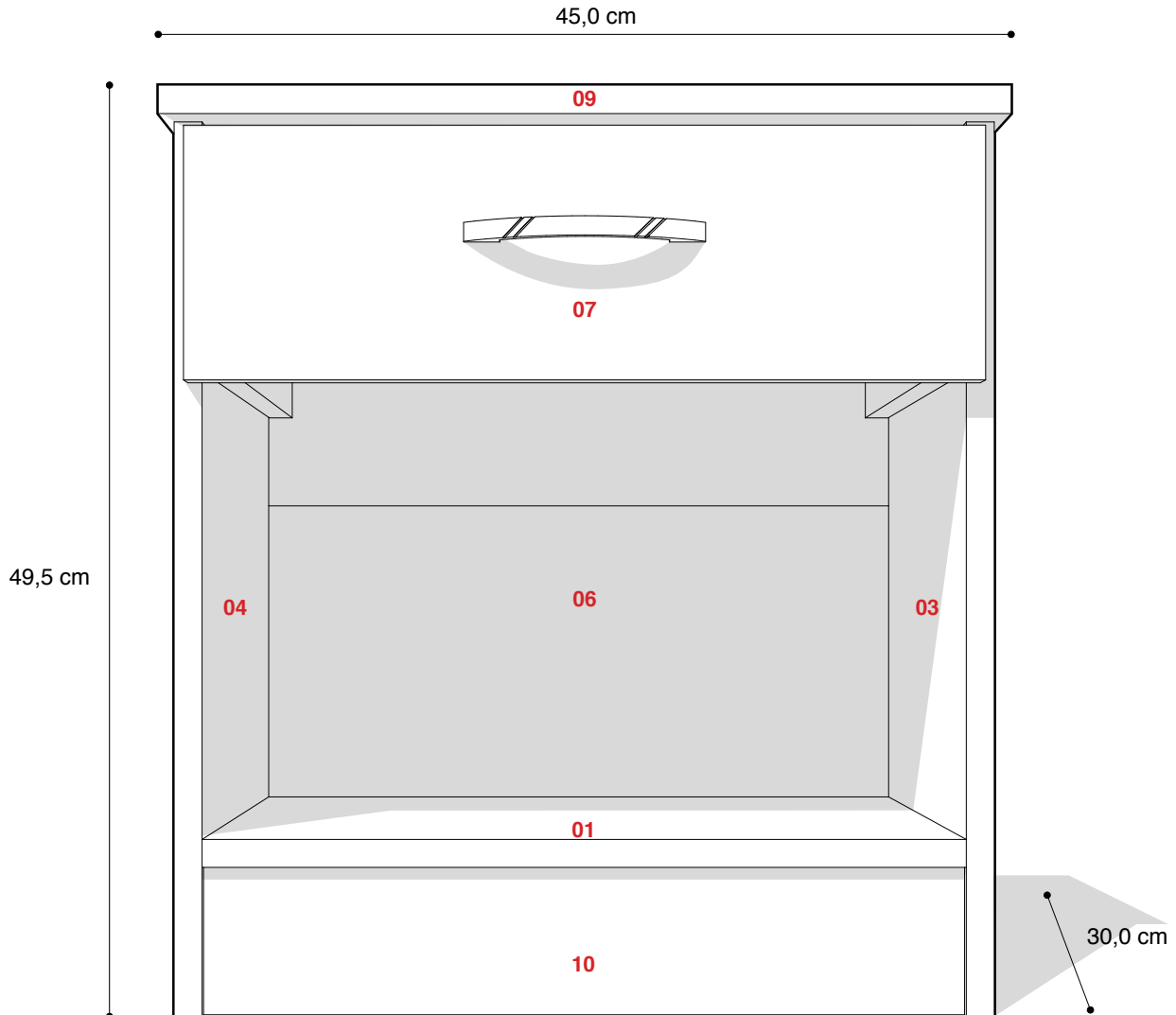

#### Herrajes

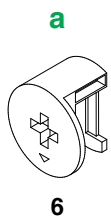

6



6

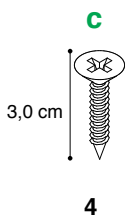

3,0 cm

4

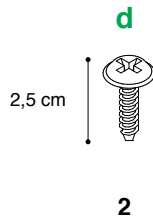

2,5 cm

2

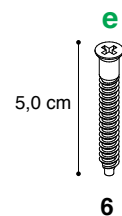

5,0 cm

6

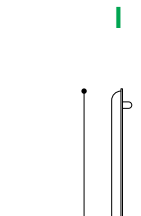

25,0 cm

2



15



4

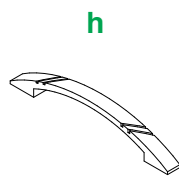

1

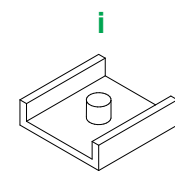

4



Herramientas necesarias (no incluidas) : Cinta Métrica – Martillo – Atornillador con Punta Phillips o Destornillador Phillips  
versión digital, dudas y sugerencias

### Instrucciones Mesa de luz - 1 Cajón

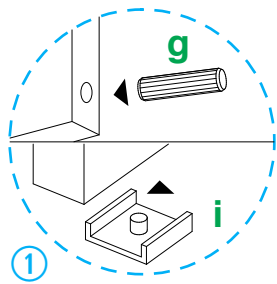

1 Coloque en la pieza **10** 2 herrajes **g** como se indica. Coloque en la parte inferior de las piezas **03** y **04**, 2 herrajes **i**.

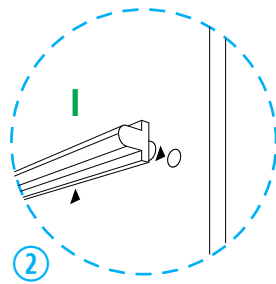

2 Fije 1 herraje **l** en pieza **03**.

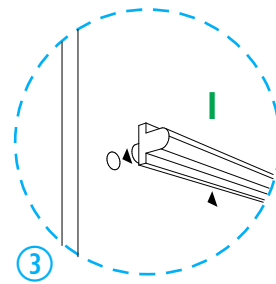

3 Fije 1 herraje **l** en pieza **04**.

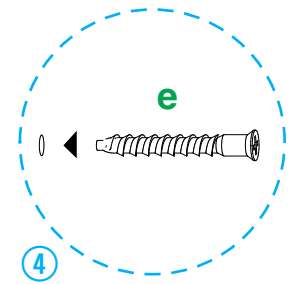

4 Atornille las piezas **01** y **10** con 6 herrajes **e**. Entre las piezas **03** y **04**.

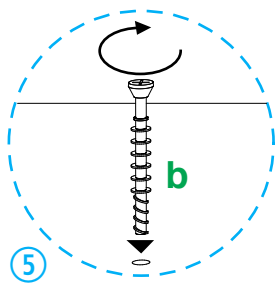
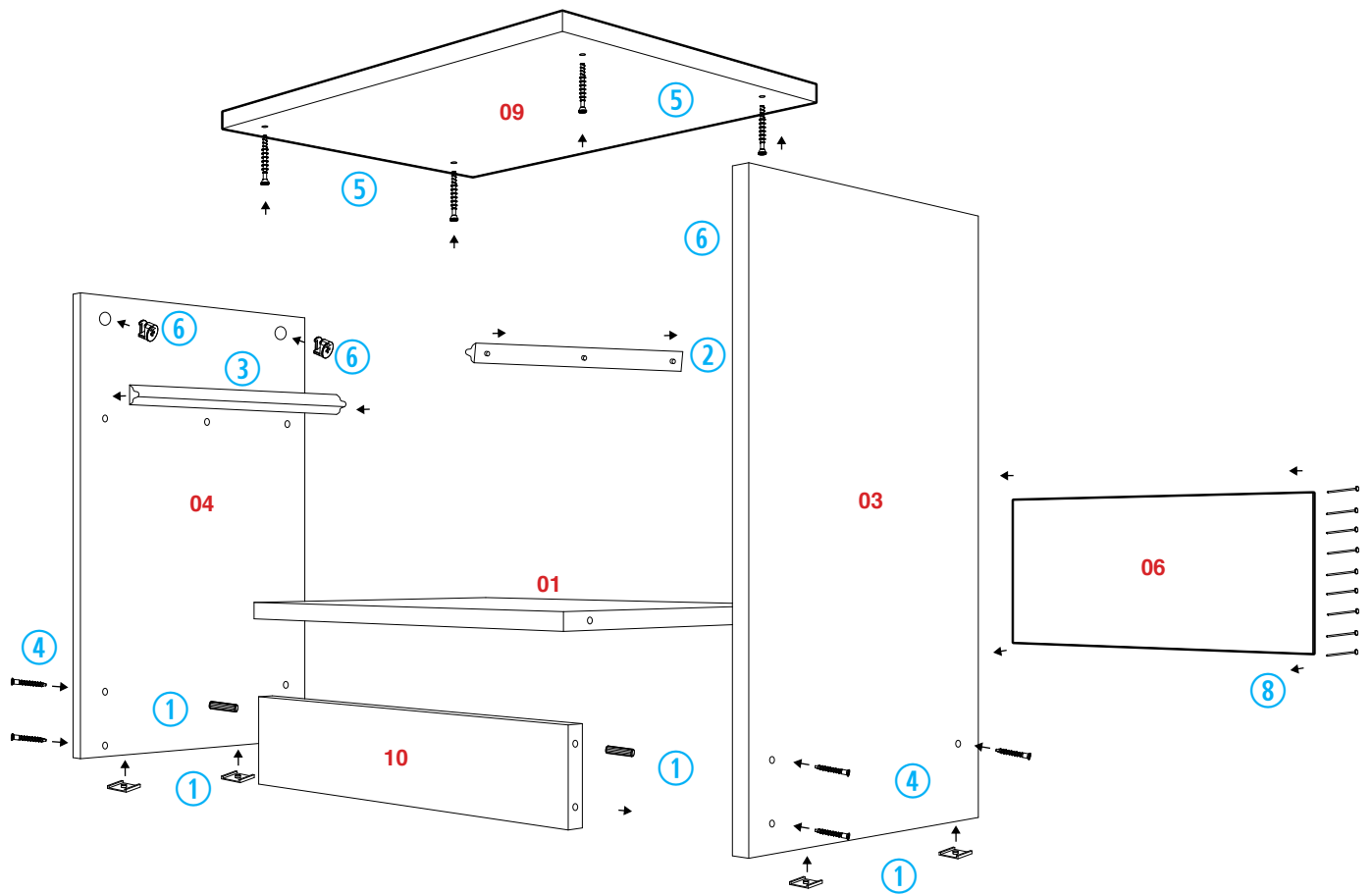

5 Atornille 4 herrajes **b** en la pieza **09**. Observe el dibujo.

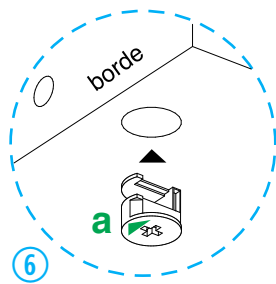

6 Coloque 2 herrajes **a** en la pieza **03** y 2 en **04** con la flecha hacia el borde.

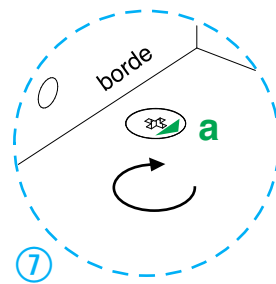

7 Posicione la pieza **09** sobre las piezas **03** y **04** y gire los herrajes **a** hasta que la flecha señale el sentido opuesto.

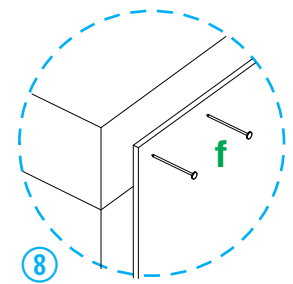

8 Ponga el mueble boca abajo y corrobore que quede en perfecta escuadra. Proceda a clavar la pieza **06** al mueble con los herrajes **f**.

### Instrucciones Línea Ecopack / Armado de Cajones

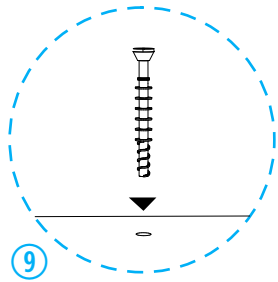

Coloque la pieza **Frente cajón** sobre el piso y atornille 2 **Pernos minifix**. Como se indica.

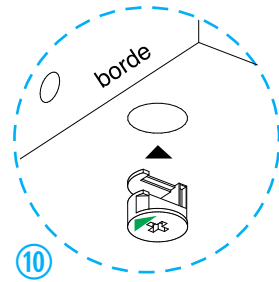

Coloque 1 **Tuerca minifix** en cada pieza **Costado cajón**, con la flecha hacia el borde.

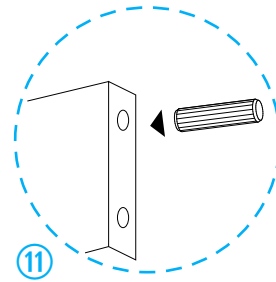

Coloque en cada pieza **Costado cajón** 1 **Tarugo** como se indica.

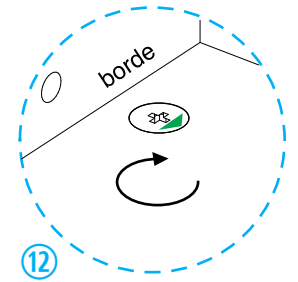

Posicione las piezas **Costado cajón** sobre la pieza **Frente Cajón** y gire las **Tuercas minifix** hasta que la flecha señale el sentido opuesto.

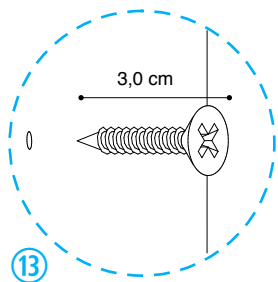
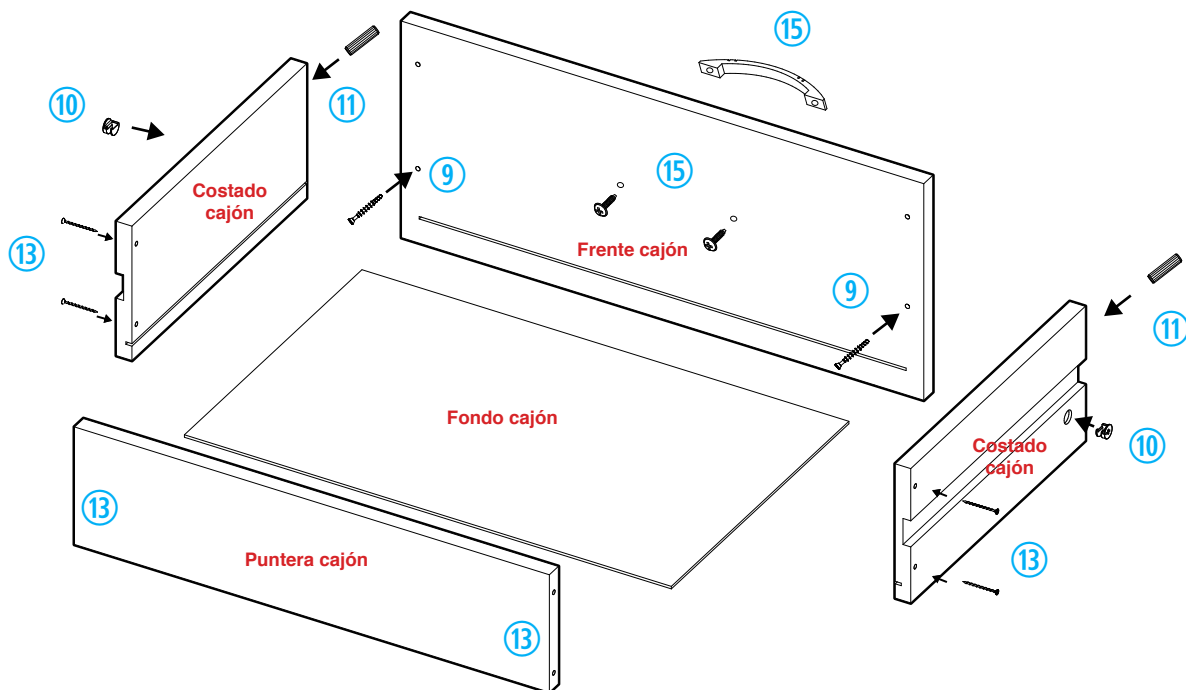

Fije con 4 **Tornillos** la pieza **Puntera cajón**, al ensamble anterior.

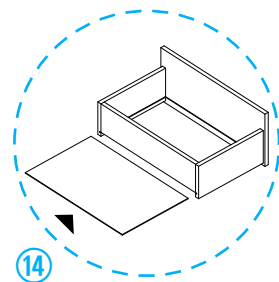

Deslice entre las ranuras la pieza **Fondo cajón** hasta hacer tope y únala a la pieza **Puntera cajón** mediante **Clavos**.

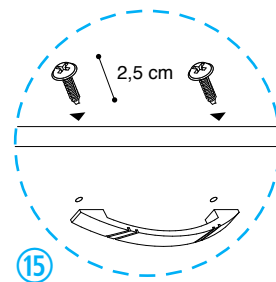

Coloque en la pieza **Frente cajón** una **Manija** con 2 **Tornillos**. Repita el armado para todos los cajones y colóquelos en el mueble.

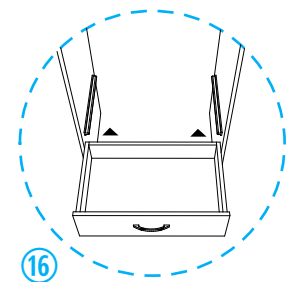

Coloque los cajones en el mueble utilizando las guías y las ranuras de las piezas **Costado cajón** como se indica.

La empresa fabricante no se responsabiliza por daños que se generen al producto, a otros bienes y/o personas, que sean consecuencia de un uso incorrecto o inapropiado, ni por su colocación fuera de los requerimientos necesarios para una óptima utilización.