

Código-Pieza(cm)

Cómoda 4 Cajones - 1 Puerta

- | | | | |
|---|---|---|--|
| 01- Base (40,5 x 36,2) | 05- Divisorio (80,0 x 40,5) | 09- Fondo (2) (83,0 x 30,3) | 13- Tapa (100,0 x 42,5) |
| 02- Costado de cajón (8) (40,0 x 16,0) | 06- Estante (2) (36,2 x 35,0) | 10- Frente de cajón (4) (60,0 x 19,6) | 14- Zócalo delantero (96,4 x 8,0) |
| 03- Costado derecho (88,0 x 40,5) | 07- Fondo puerta (81,0 x 38,2) | 11- Puerta (79,6 x 37,4) | 15- Zócalo trasero (96,4 x 8,0) |
| 04- Costado izquierdo (88,0 x 40,5) | 08- Fondo de cajón (4) (54,7 x 40,7) | 12- Puntera de cajón (4) (53,3 x 14,0) | |

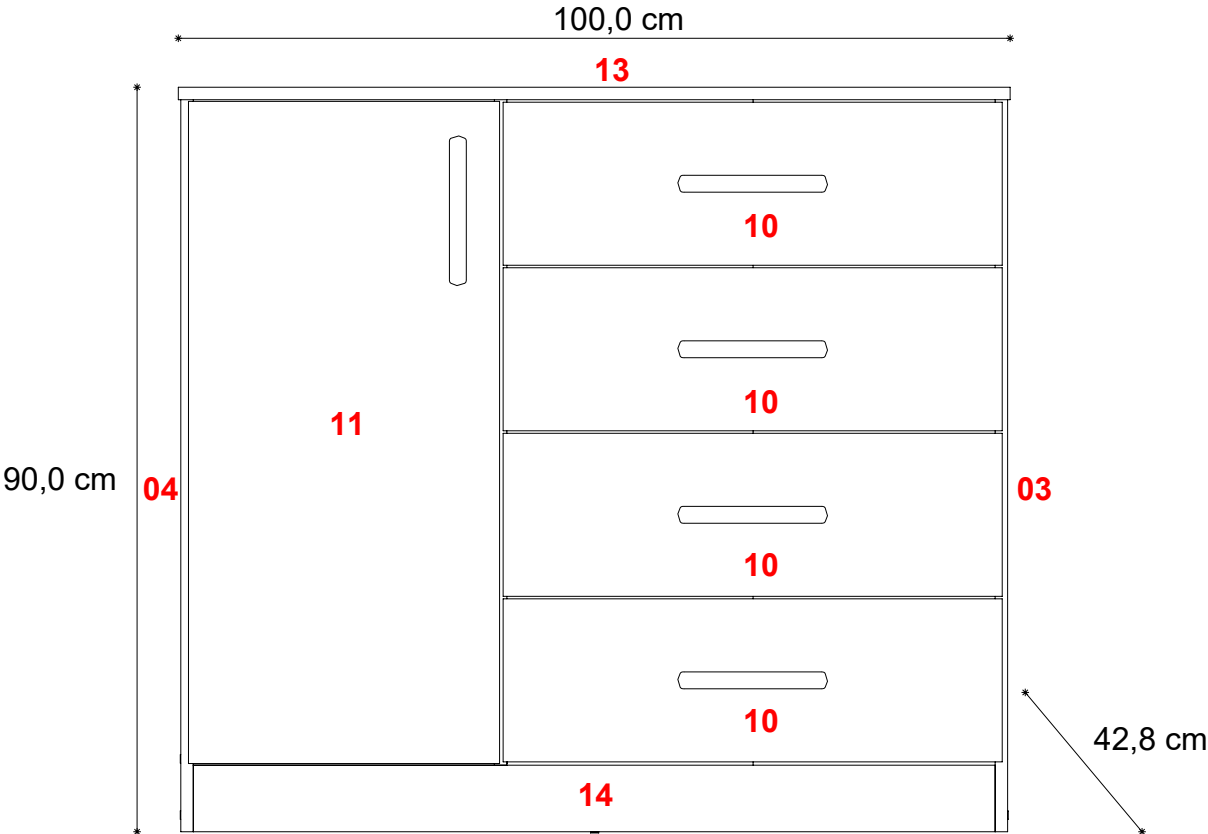

Recomendaciones

Para prevenir accidentes evite que los niños utilicen como escalera los cajones. Para mayor seguridad amure el mueble a la pared.

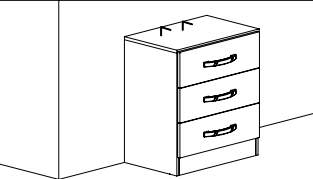
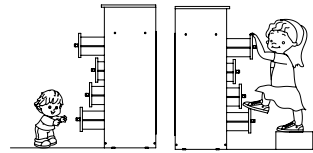

Tener precaución al abrir la bolsa de herrajes para que no se extravié ningún herraje.

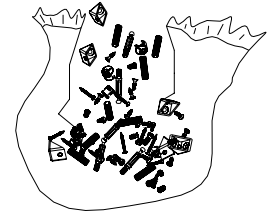

Herrajes

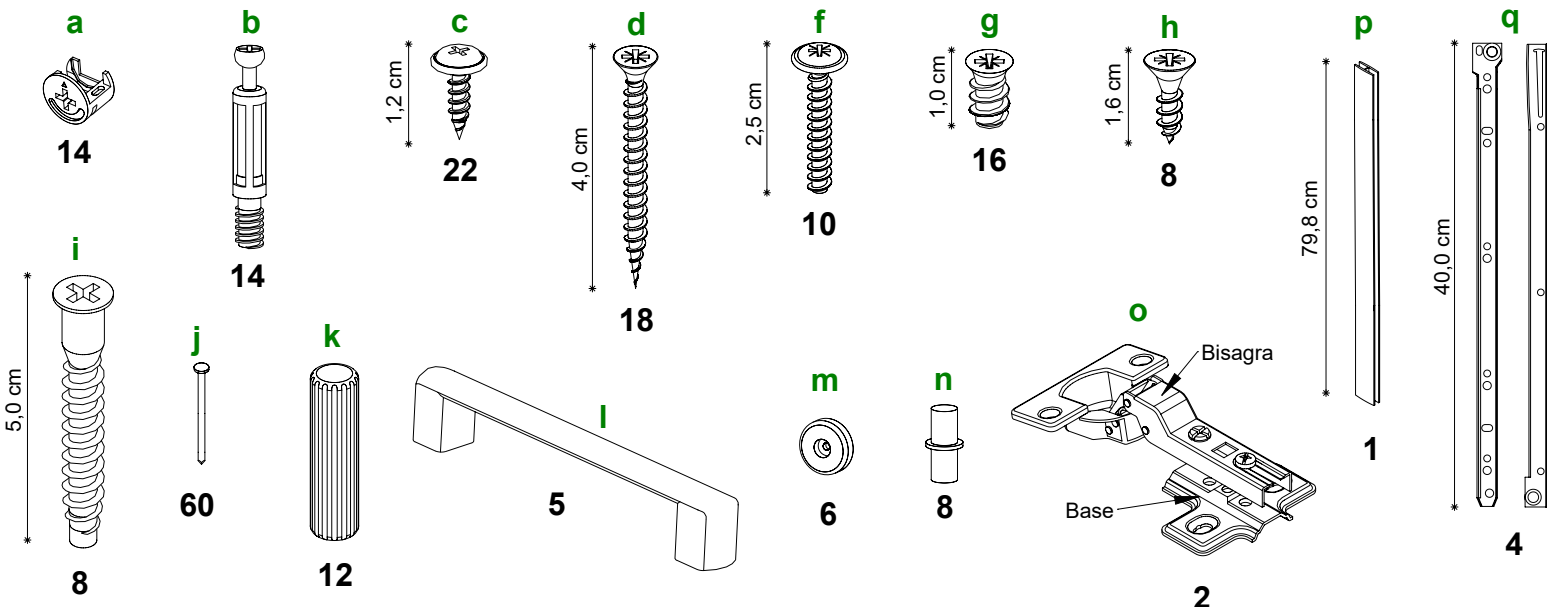

Herramienta necesarias (no incluidas) : Cinta Métrica - Martillo - Atornillador con Punta Phillips o Destornillador Phillips

Instrucciones Comoda 4 Cajones - 1 Puerta

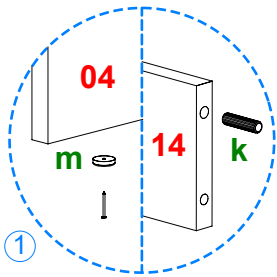

1 Coloque en las piezas **14** y **15** 2 herrajes **k** como se indica. Coloque en la parte inferior de las piezas **03** y **04** 2 herrajes **m** y en las piezas **14** y **15** 1 herraje **m**.

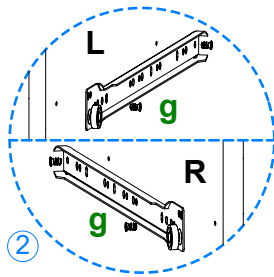

2 Fije con 2 herrajes **g** cada una de las correderas hembra **q** marcada con una **L** en la pieza **05**. Fije con 2 herrajes **g** cada una de las correderas hembra **q** marcada con una **R** en la pieza **03**.

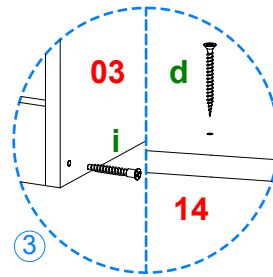

3 Atornille entre las piezas **04** y **05** la pieza **01**, con 4 herrajes **i**. Atornille entre las piezas **03** y **04** las piezas **14** y **15**, con 4 herrajes **i** como se indica.

Atornille la pieza **01** a las piezas **14** y **15** con 2 herrajes **d**.

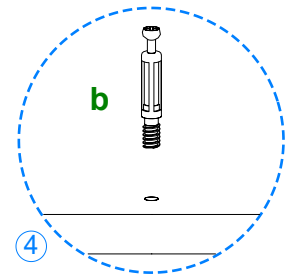

4 Atornille 6 herrajes **b** en la pieza **13**.

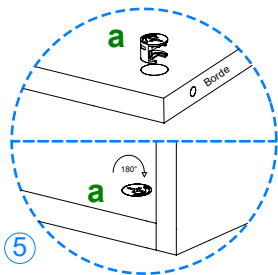
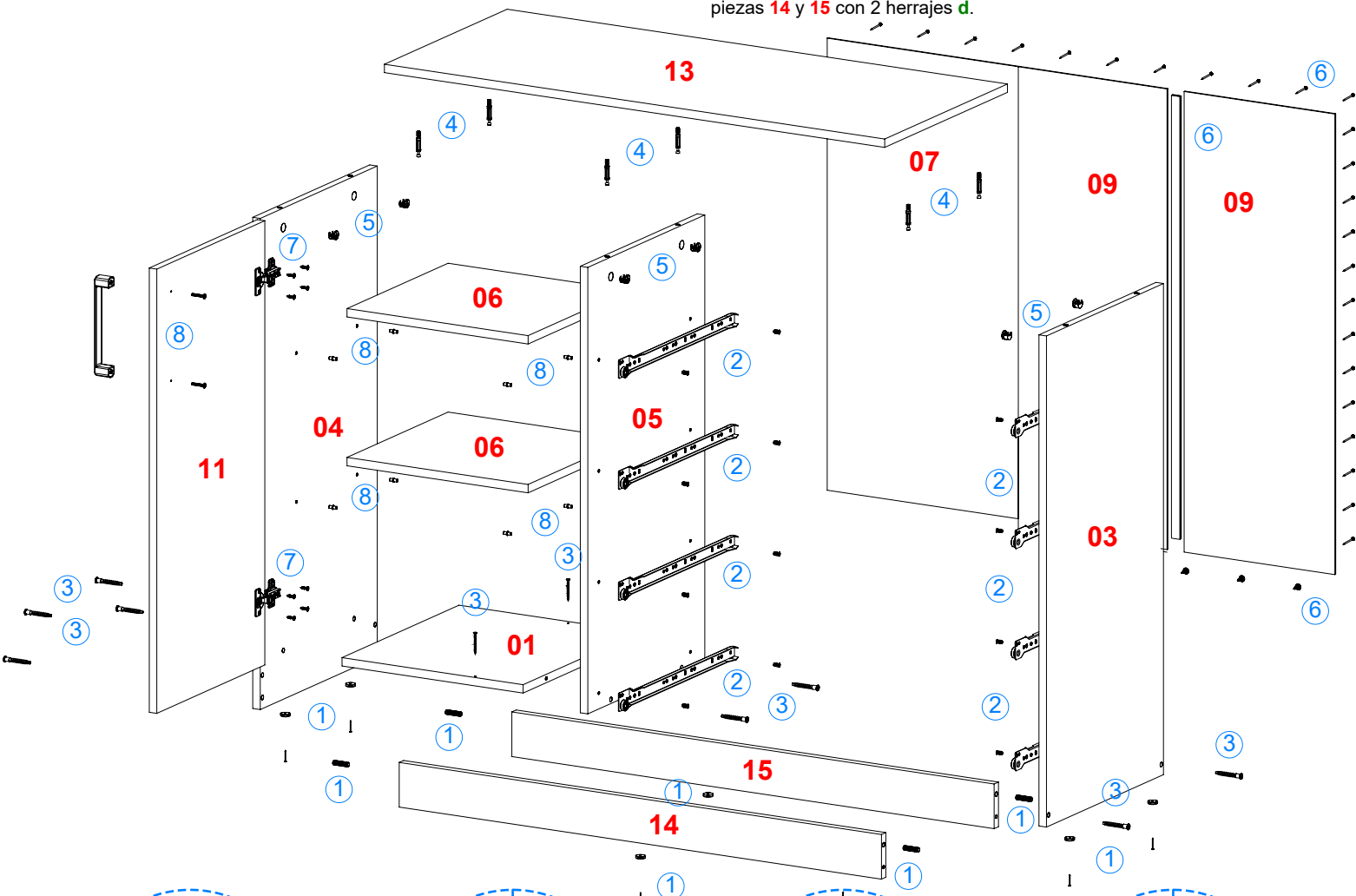

5 Coloque 2 herrajes **a** en la pieza **03**, **04** y **05** con la flecha hacia el borde. Posicione la pieza **13** por encima de las piezas **03**, **04** y **05** y gire los herrajes **a** esta que la flecha señale el sentido opuesto.

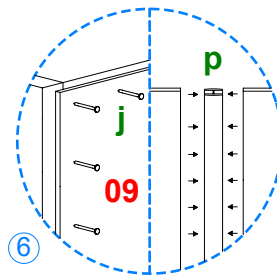

6 Ponga el mueble boca abajo y corrobore que quede en perfecta escuadra. Proceda a clavar la pieza **07** y **09** con herrajes **j**, una las las piezas **09** con herraje **p**. Atornille las piezas **09** a la pieza **15** con 6 herrajes **c**.

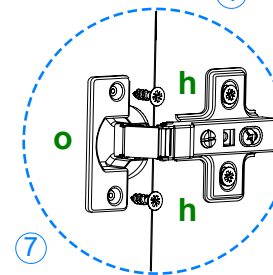

7 Posicione la pieza **11** en la pieza **04**, fijando los herrajes **o** con herrajes **h**.

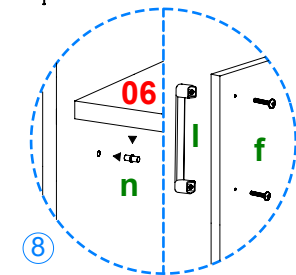

8 Coloque en las piezas **04** y **05** 4 herrajes **n** en cada lado y sobre estos la pieza **06**. Fije en la pieza **11**, 1 herraje **l** con 2 herrajes **f**.

Instrucciones Comoda 4 Cajones - 1 Puerta / Armado de cajones

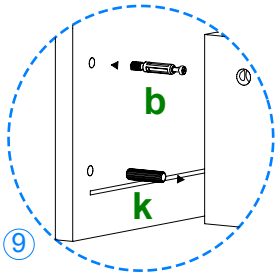

9 Coloque la pieza **10** sobre el piso y atornille 2 herrajes **b**. Como se indica.
Coloque en las piezas **02** 1 herraje **k** en cada una.

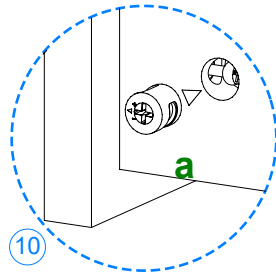

10 Coloque 1 herraje **a** en cada pieza **02**, con la flecha hacia el borde.

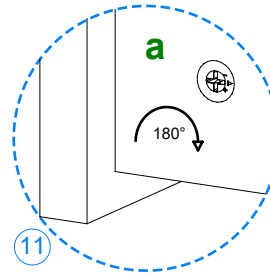

11 Posicione las piezas **02** sobre la pieza **10** y gire los herrajes **a** hasta que la flecha señale el sentido opuesto.

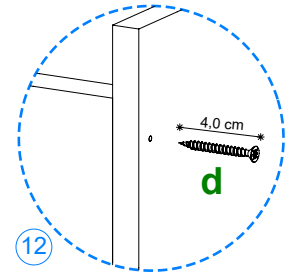

12 Atornille con 4 herrajes **d** la pieza **12**, al ensamble anterior.

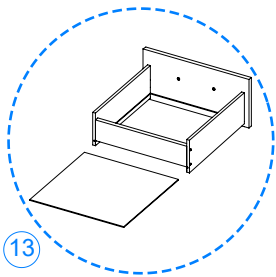
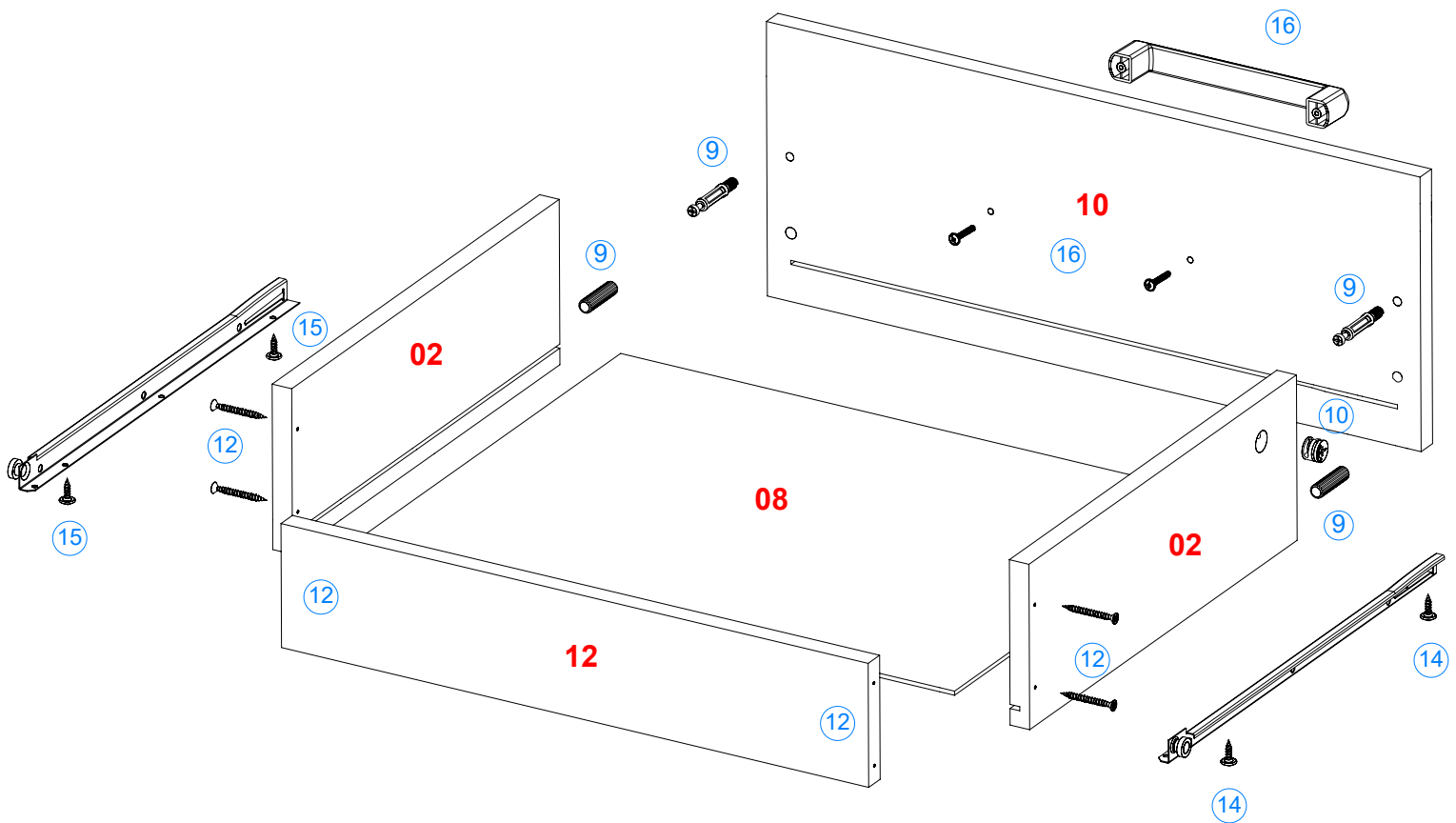

13 Deslice entre las ranuras la pieza **08** hasta hacer tope y únala a la pieza **12** mediante herrajes **j**.

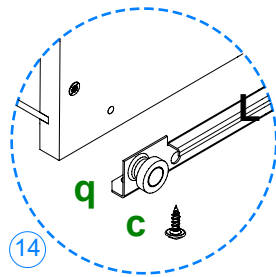

14 Fije con 2 herrajes **c** la corredera macho que está marcada con una **L**, al costado izquierdo del cajón.

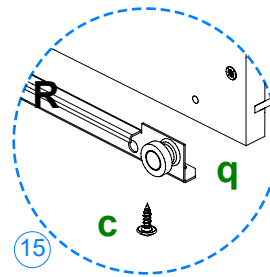

15 Fije con 2 herrajes **c** la corredera macho que está marcada con una **R**, al costado derecho del cajón.

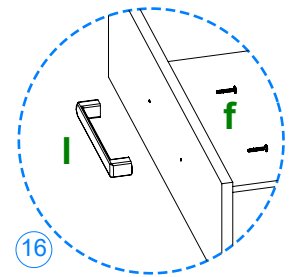

16 Coloque en la pieza **10** el herraje **l** con 2 herrajes **f**. Repita el armado para todos los cajones y colóquelos en mueble.