

### Código-Pieza(cm)

#### Placard 4 Puertas - 4 Cajones

- |  |  |   |   |
|--|--|---|---|
| <b>01</b> - Base (56,9 x 44,0)                 | <b>06</b> - Estante fijo (56,9 x 42,0)         | <b>11</b> - Fondo grande (172,0 x 58,9)       | <b>16</b> - Tapa cajonera (56,9 x 44,0)       |
| <b>02</b> - Costado de cajón (8) (40,0 x 12,0) | <b>07</b> - Estante flotante (2) (56,9 x 42,0) | <b>12</b> - Frente de cajón (4) (57,9 x 16,0) | <b>17</b> - Techo placard (118,3 x 46,0)      |
| <b>03</b> - Costado derecho (183,0 x 44,0)     | <b>08</b> - Fondo cajones (4) (52,9 x 40,7)    | <b>13</b> - Puerta chica (2) (105,0 x 28,8)   | <b>18</b> - Zócalo placard (2) (115,3 x 12,0) |
| <b>04</b> - Costado izquierdo (183,0 x 44,0)   | <b>09</b> - Fondo cajonera (67,5 x 58,9)       | <b>14</b> - Puerta grande (2) (170,7 x 28,8)  |   |
| <b>05</b> - Divisorio izquierdo (171,0 x 44,0) | <b>10</b> - Fondo chico (106,8 x 58,9)         | <b>15</b> - Puntera cajón (4) (51,5 x 9,0)    |   |

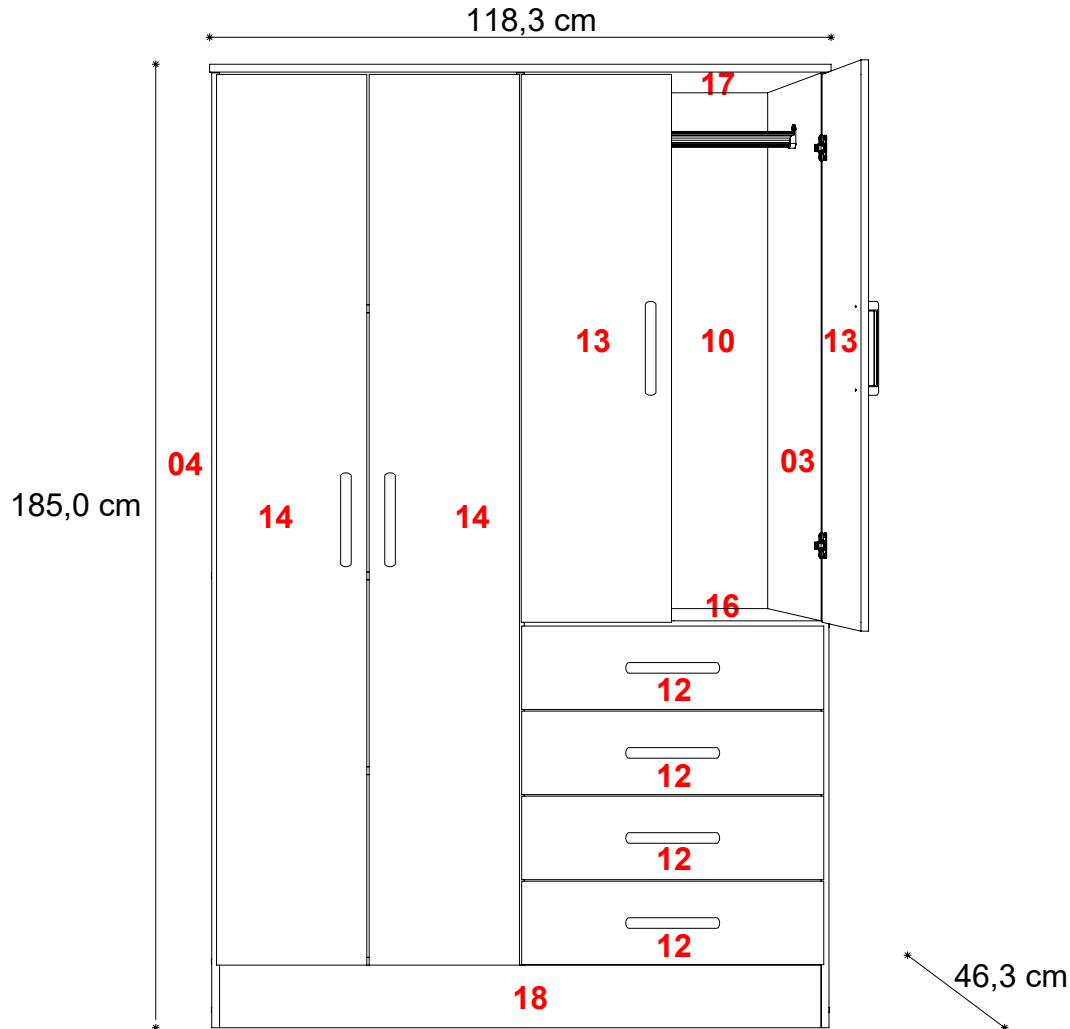

### Herrajes

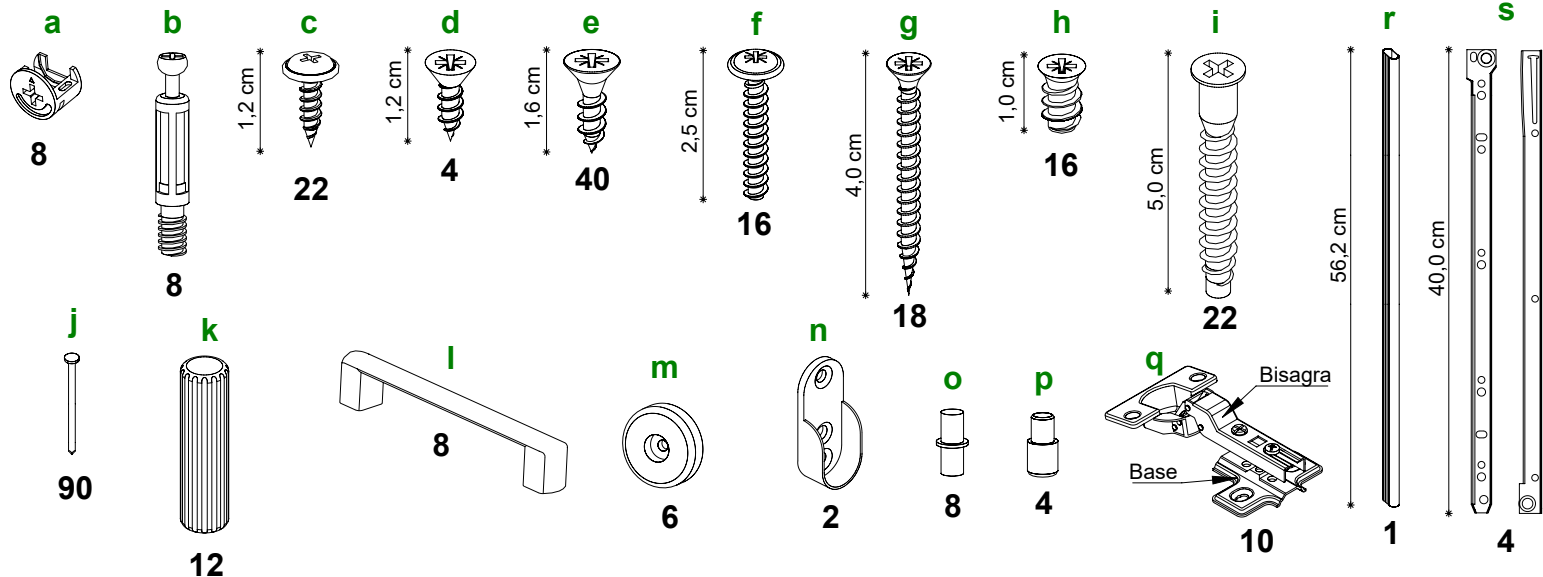

Herramienta necesarias (no incluidas) : Cinta Métrica - Martillo - Atornillador con Punta Phillips o Destornillador Phillips

### Instrucciones Placard 4 Puertas - 4 Cajones

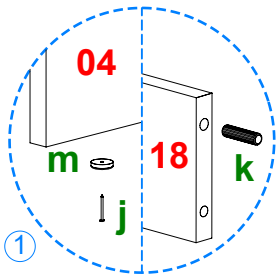

1 Coloque en la pieza 18 2 herrajes **k** como se indica. Coloque en la parte inferior de las piezas 03 y 04, 2 herrajes **m** y en piezas 18 1 herraje **m**.

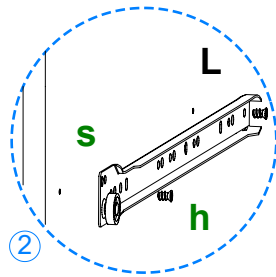

2 Fije con 2 herrajes **h** cada una de las 4 correderas hembra **s** marcadas con una **L** en pieza 05.

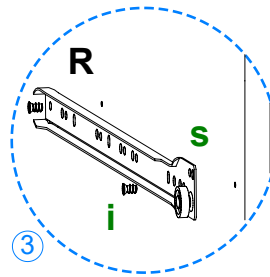

3 Fije con 2 herrajes **h** cada una de las 4 correderas hembra **s** marcadas con una **R** en pieza 03.

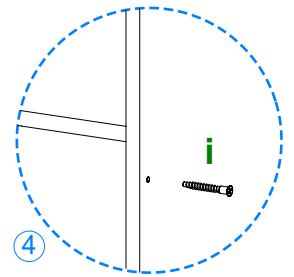

4 Atornille entre las piezas 03 y 04 con 4 herrajes **i** las piezas 18. Atornille con 4 herrajes **i** las piezas 01 y 06 entre las piezas 04 y 05. Atornille con 4 herrajes **i** la pieza 16 entre piezas 03 y 05.

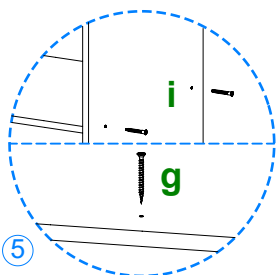
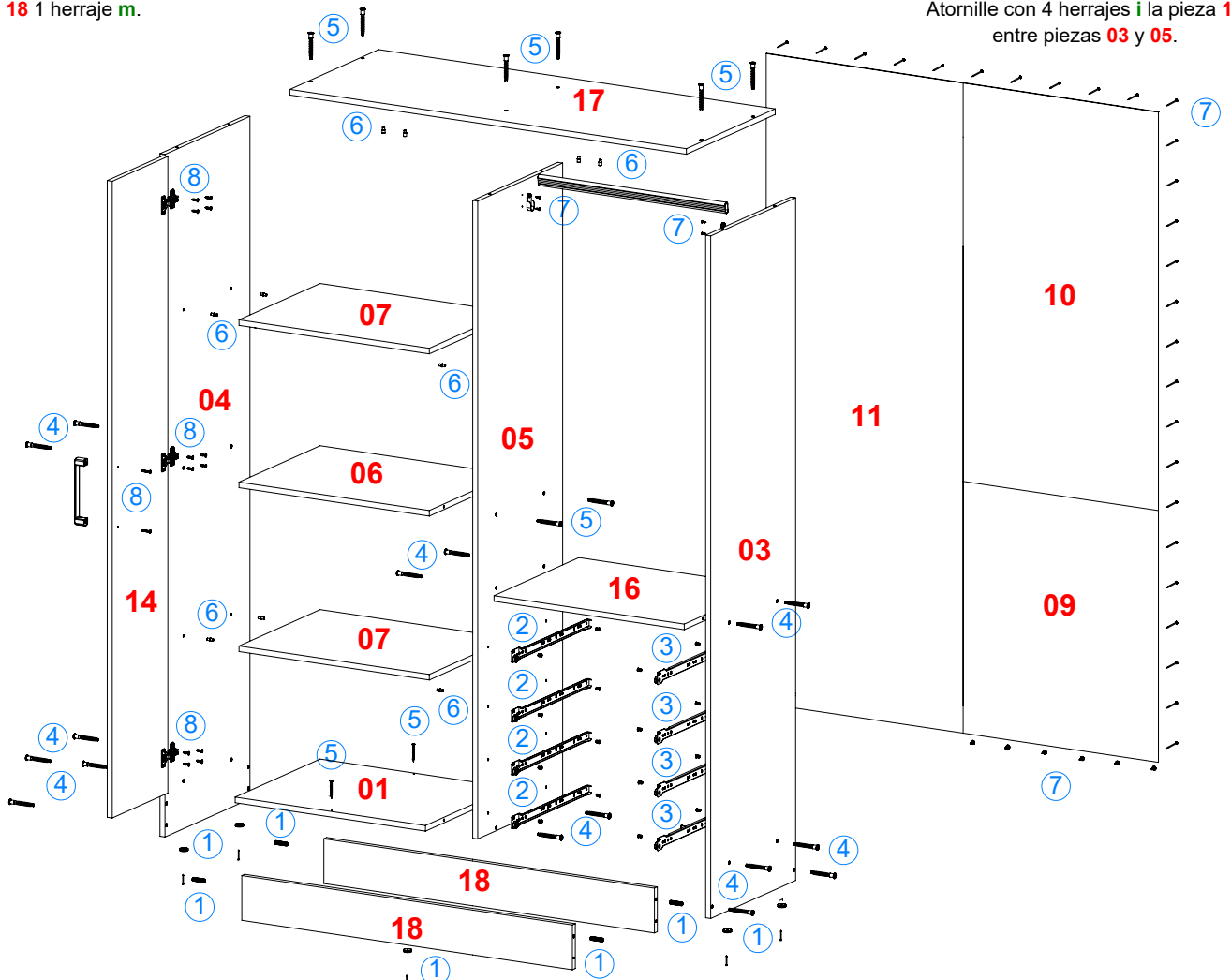

5 Atornille por arriba la pieza 17 a las piezas 03, 04 y 05 con 6 herrajes **i**. Atornille con 2 herrajes **g** la pieza 01 a las piezas 18.

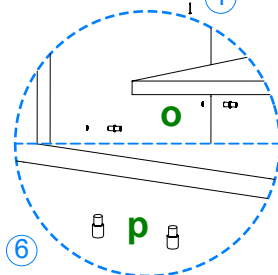

6 Coloque en pieza 04 y 05 4 herrajes **o** en cada uno y sobre estos las piezas 07. Coloque en pieza 17 los 4 herrajes **p**.

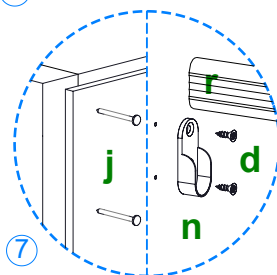

7 Ponga el mueble boca abajo y corrobó que quede en perfecta escuadra. Proceda a clavar las piezas 10 y 11 con herrajes **j** y la pieza 09 con herrajes **j** y 6 herrajes **c** en la parte inferior. Fije en pieza 03 y 05 2 herrajes **n** con 2 herrajes **d** cada uno coloque sobre estas el herraje **r**.

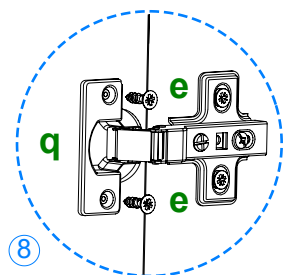

8 Posicione la pieza 14 en la pieza 04, fijando 3 herrajes **q** con 4 herrajes **e** cada uno. Repita fijando el resto de las piezas 04 con 3 herrajes **q** y las piezas 13 con 2 herrajes **q** de acuerdo al dibujo de la página 1. Coloque en cada pieza 13 y 14 un herraje **l** con 2 herrajes **f**.

### Instrucciones Placard 4 Puertas - 4 Cajones / Armado de cajones

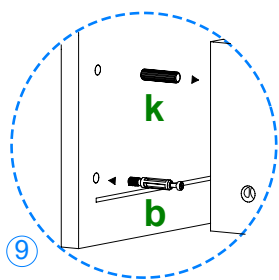

9 Coloque la pieza **12** sobre el piso y atornille 2 herrajes **b**, como se indica.

Coloque en las piezas **02** 1 herraje **k** en cada una.

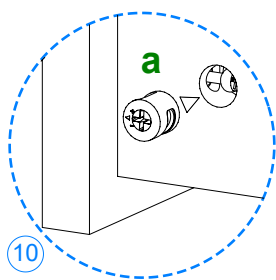

10 Coloque 1 herraje **a** en cada pieza **02**, con la flecha hacia el borde.

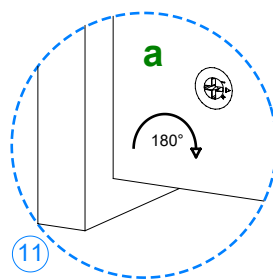

11 Posicione las piezas **02** sobre la pieza **12** y gire los herrajes **a** hasta que la flecha señale el sentido opuesto.

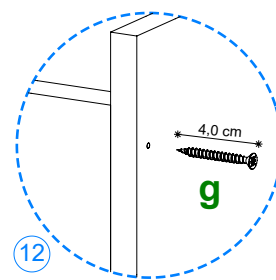

12 Atornille con 4 herrajes **g** la pieza **15**, al ensamble anterior.

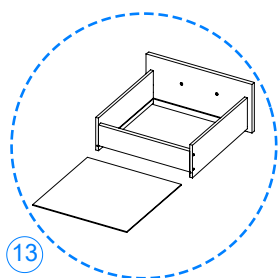
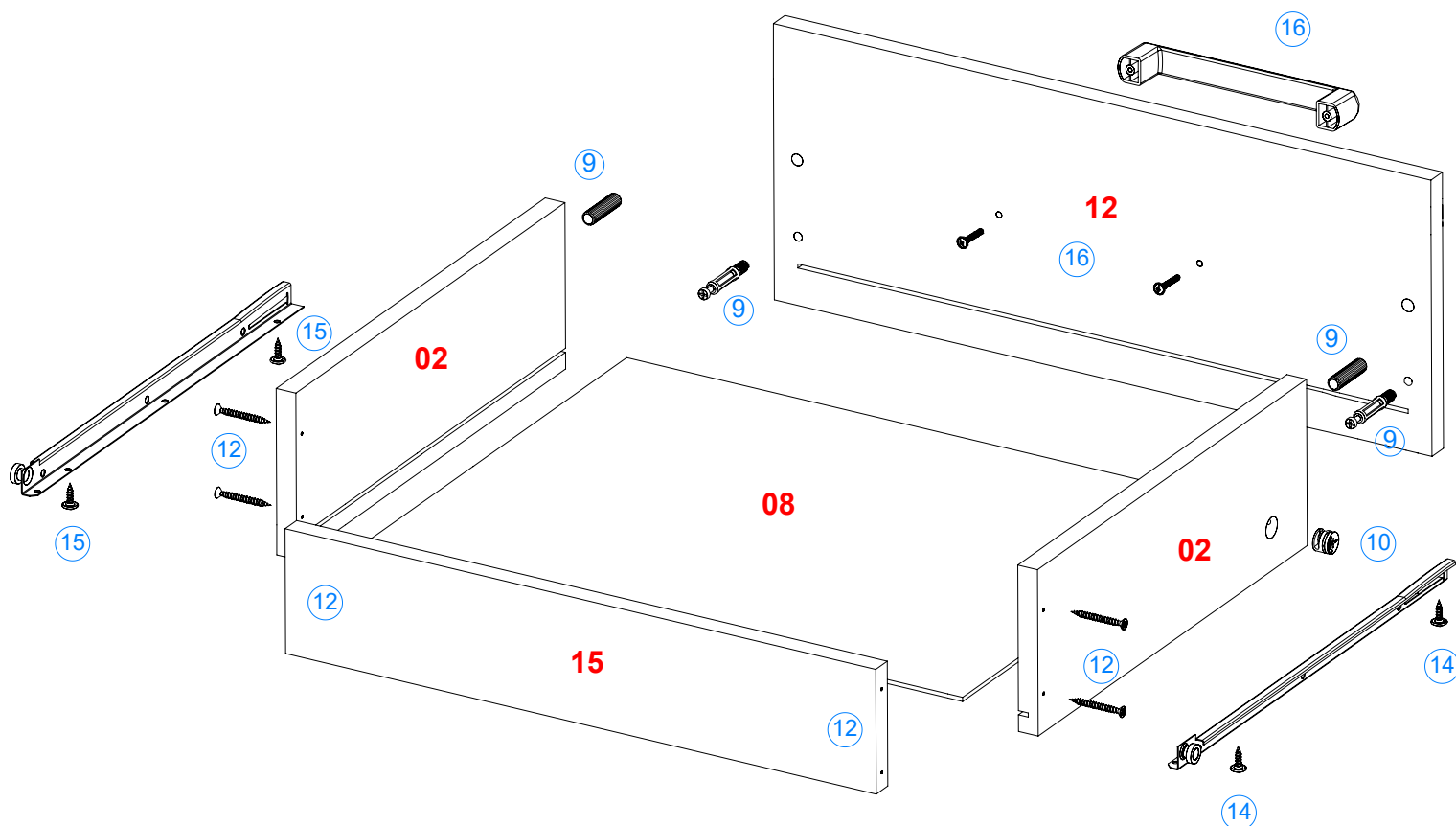

13 Deslice entre las ranuras la pieza **08** hasta hacer tope y únala a la pieza **15** mediante herrajes **j**.

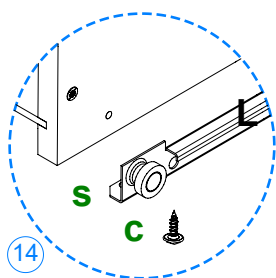

14 Fije con 2 herrajes **c** la corredera macho que esta marcada con una **L**, al costado izquierdo del cajón.

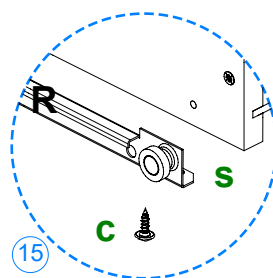

15 Fije con 2 herrajes **c** la corredera macho que esta marcada con una **R**, al costado derecho del cajón.

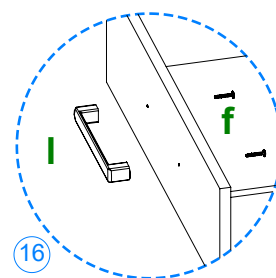

16 Coloque en la pieza **12** el herraje **l** con 2 herrajes **f**. Repita el armado para todos los cajones y colóquelos en el mueble.