

### Codigo-Pieza(cm)

#### Placard 6 Puertas - 3 Cajones

- |  |  |   |                                       |
|--|--|---|---------------------------------------|
| <b>01</b> - Base (2) (56,9 x 44,7)             | <b>06</b> - Divisorio izquierdo (190,5 x 44,7) | <b>11</b> - Puerta chica (2) (136,3 x 28,8)   | <b>16</b> - Techo (173,8 x 44,7)      |
| <b>02</b> - Costado de cajón (6) (40,0 x 12,0) | <b>07</b> - Fondo chico (193,1 x 58,3)         | <b>12</b> - Puerta grande (4) (191,2 x 28,8)  | <b>17</b> - Zocalo (2) (173,8 x 12,0) |
| <b>03</b> - Costado derecho (204,0 x 44,7)     | <b>08</b> - Fondo de cajón (3) (52,9 x 40,7)   | <b>13</b> - Puntera de cajón (3) (51,5 x 9,0) |                                       |
| <b>04</b> - Costado izquierdo (204,0 x 44,7)   | <b>09</b> - Fondo grande (2) (193,1 x 58,9)    | <b>14</b> - Estante (4) (56,9 x 38,0)         |                                       |
| <b>05</b> - Divisorio derecho (190,5 x 44,7)   | <b>10</b> - Frente de cajón (58,0 x 18,0)      | <b>15</b> - Tapa (56,9 x 44,7)                |                                       |

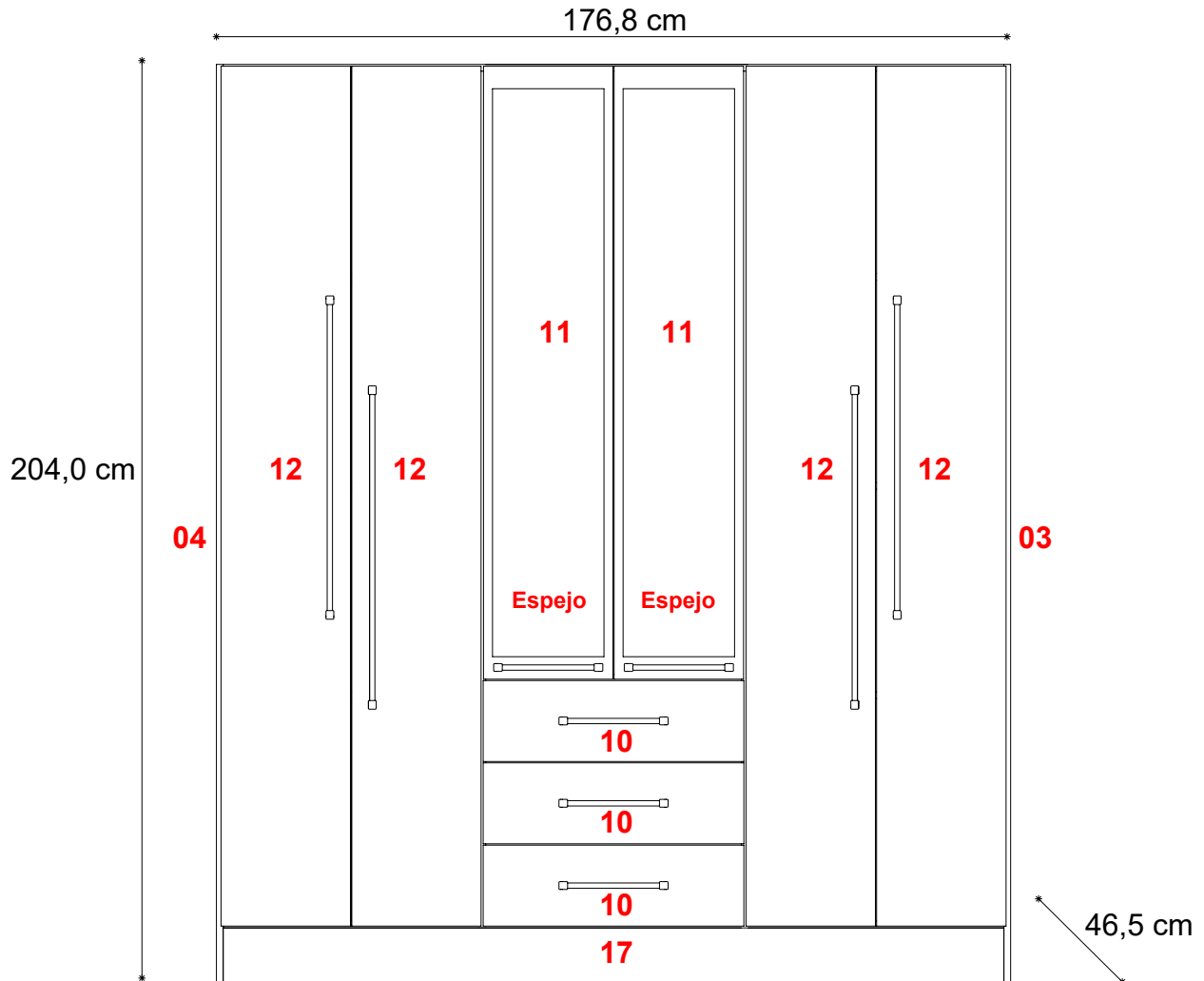

### Herrajes

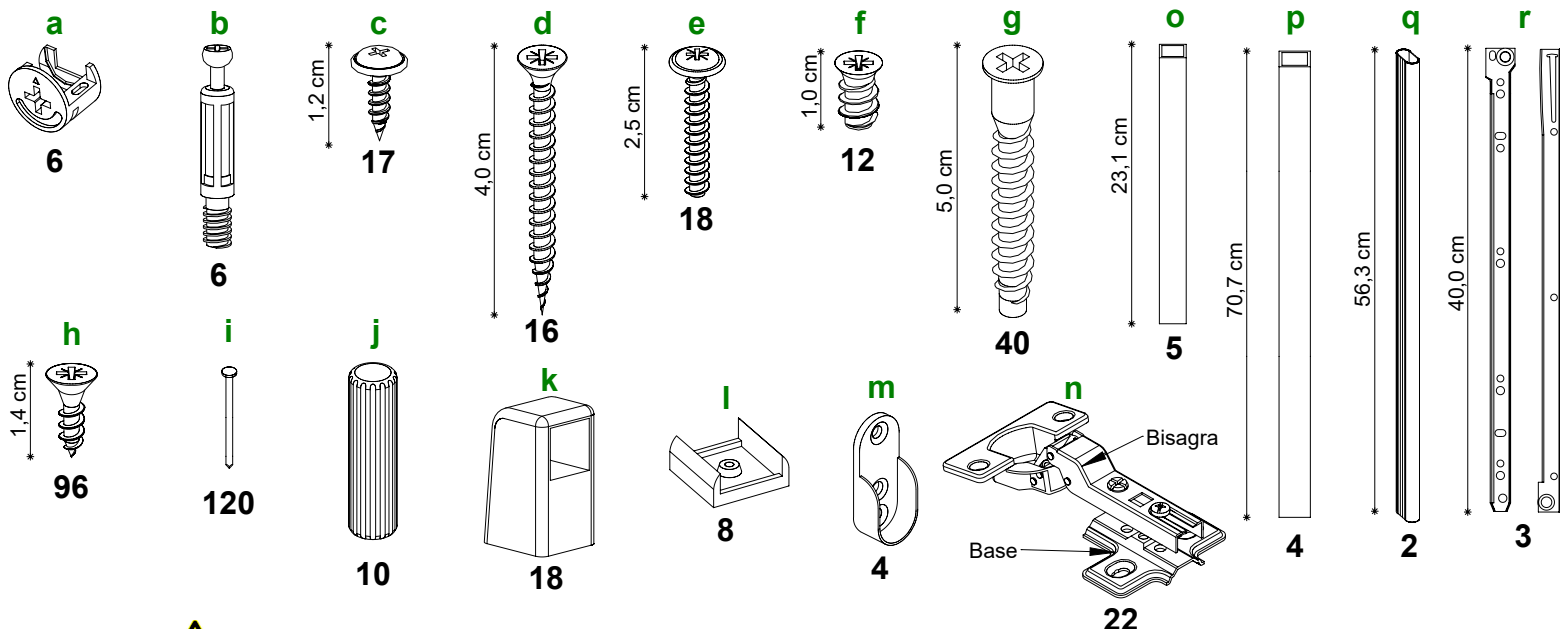

Herramienta necesarias (no incluidas) : Cinta Métrica - Martillo - Atornillador con Punta Phillips o Destornillador Phillips

#### Instrucciones Placard 6 Puertas - 3 Cajones

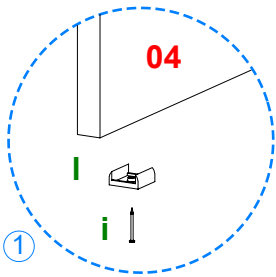

1 Coloque en las piezas **03, 04** y **17** 2 herrajes **i** como se indica.

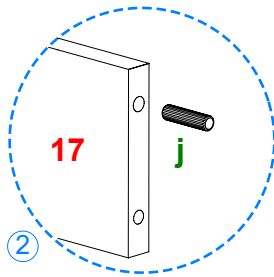

2 Coloque en piezas **17** 2 herrajes **j** como se indica.

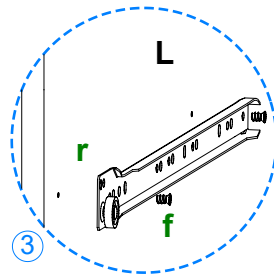

3 Fije con 2 herrajes **f** cada una de las 3 correderas hembra **r** marcadas con una **L** en pieza **06**.

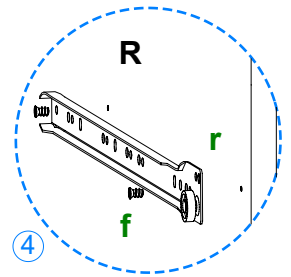

4 Fije con 2 herrajes **f** cada una de las 3 correderas hembra **r** marcadas con una **R** en pieza **05**.

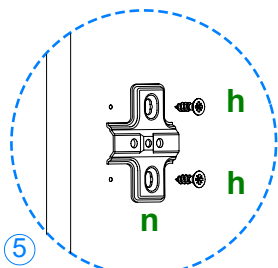
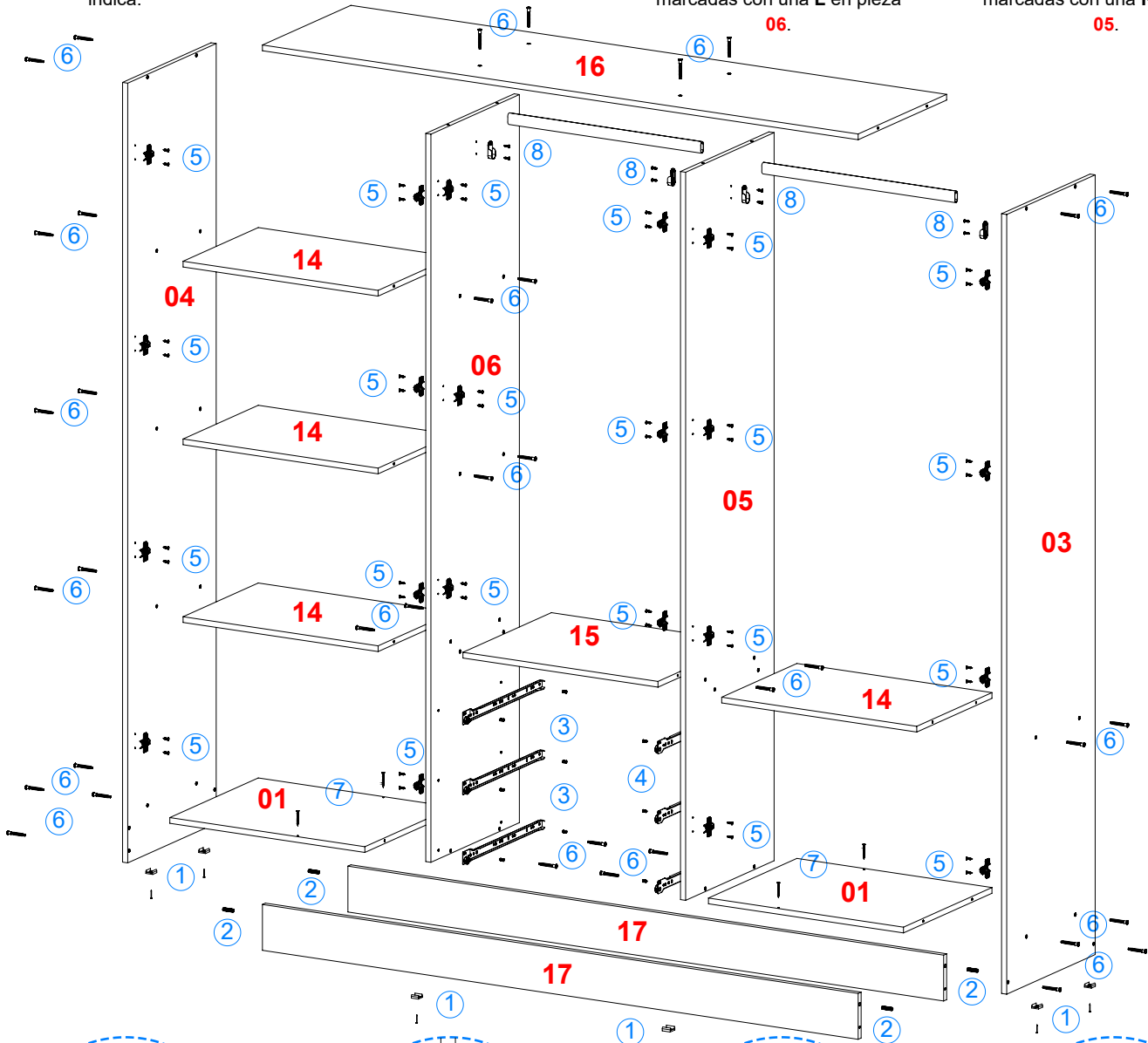

5 Coloque 4 herraje **n** en las piezas **03** y **04** y 7 herrajes **n** en las piezas **05** y **06** con herrajes **h** como se indica.

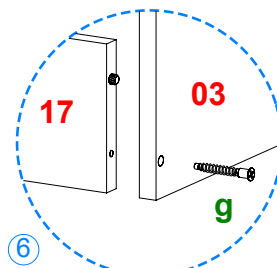

6 Atornille las piezas **01, 14, 15, 16** y **17** entre las piezas **03, 04, 05,** y **06** con herrajes **g**.  
Atornille la pieza **16** a las piezas **05** y **06** con 4 herrajes **g**.

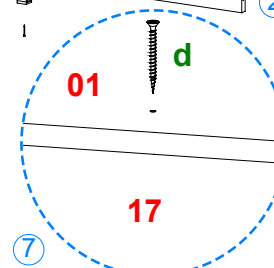

7 Atornille con 4 herrajes **d** las **01** a las piezas **17**.

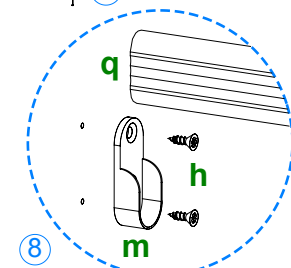

8 Fije en piezas **03, 05** y **06** 4 herrajes **m** con 2 herrajes **h** cada uno, coloque sobre estos los herrajes **q**.

#### Instrucciones Placard 6 Puertas - 3 Cajones

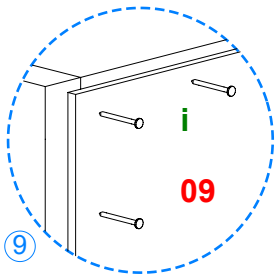

9 Ponga el mueble boca abajo y corrobore que quede en perfecta escuadra. Proceda a clavar las piezas 07 y 09 al mueble con los herrajes i.

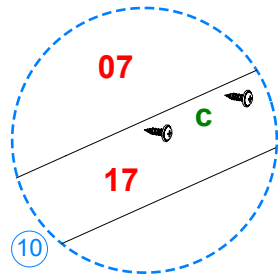

10 Utilice 5 herrajes c para atornillar la pieza 07 a la pieza 17 trasera donde lo indica el dibujo.

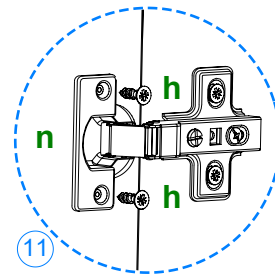

11 Coloque las piezas 11 y 12 en el mueble con las piezas bisagra, utilizando herrajes h.

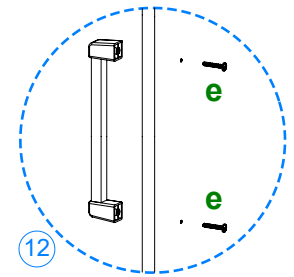

12 Arme las manijas con 2 herrajes k y 1 herraje o para puertas 11 y con 2 herrajes k y 1 herraje p para puertas 12.

Coloque en las piezas 11 y 12 las manijas con herrajes e.

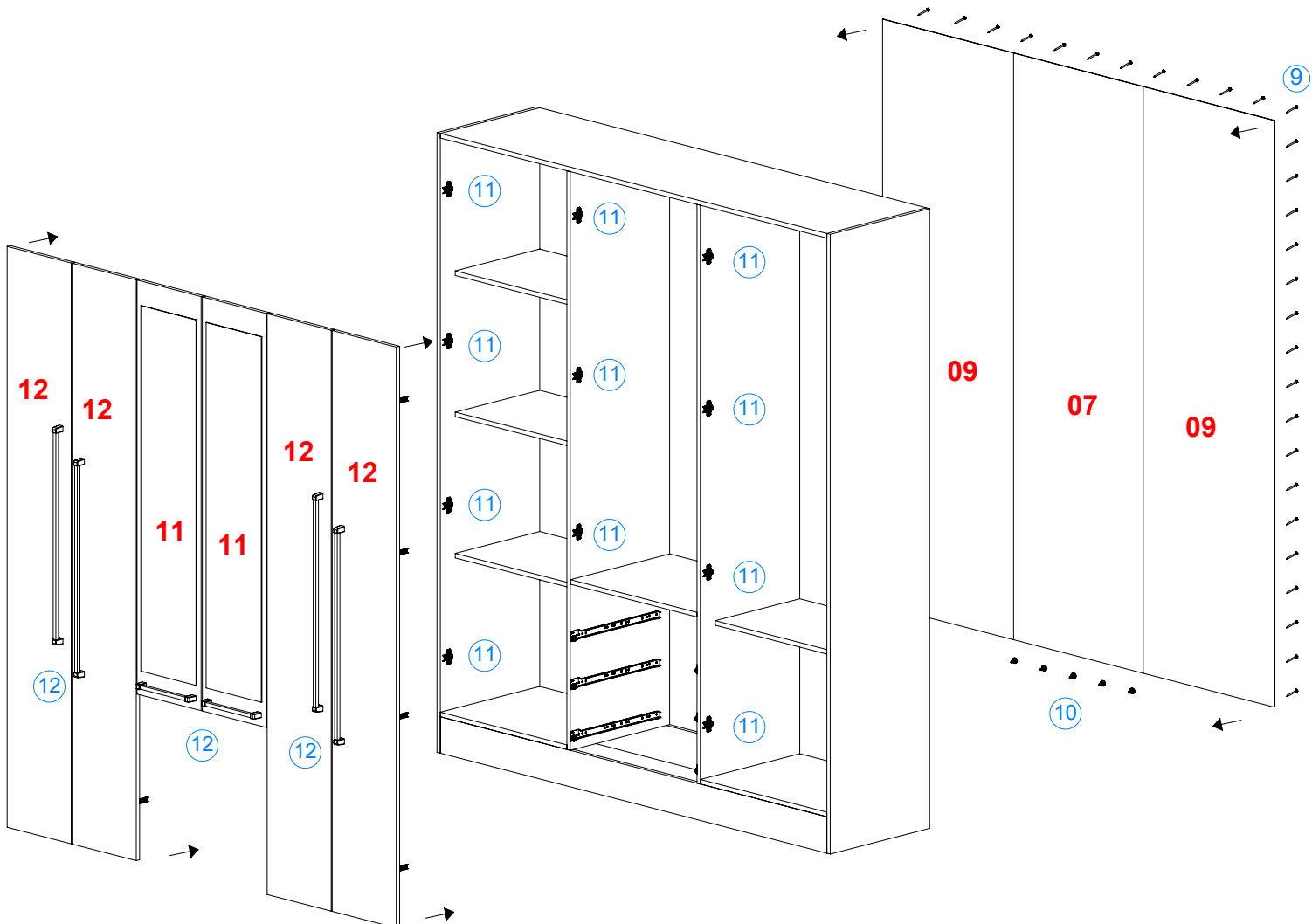

#### Instrucciones Placard 6 Puertas - 3 Cajones / Armado de Cajones

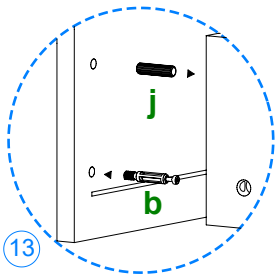

13 Coloque en la pieza 10 sobre el piso y atornille 2 herrajes b. Coloque 1 herraje j en cada pieza 02 como se indica.

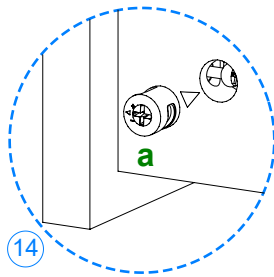

14 Coloque 1 herraje a en cada pieza 02, con la flecha hacia el borde.

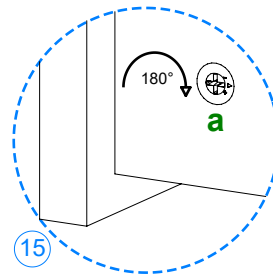

15 Posicione las piezas 02 sobre la pieza 10 y gire los herrajes a hasta que la flecha señale el sentido opuesto.

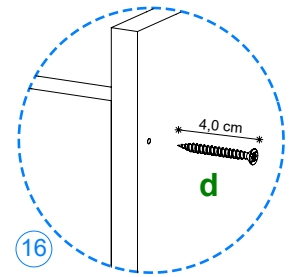

16 Atornille con 4 herrajes d la pieza 13, al ensamble anterior.

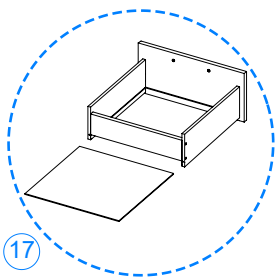
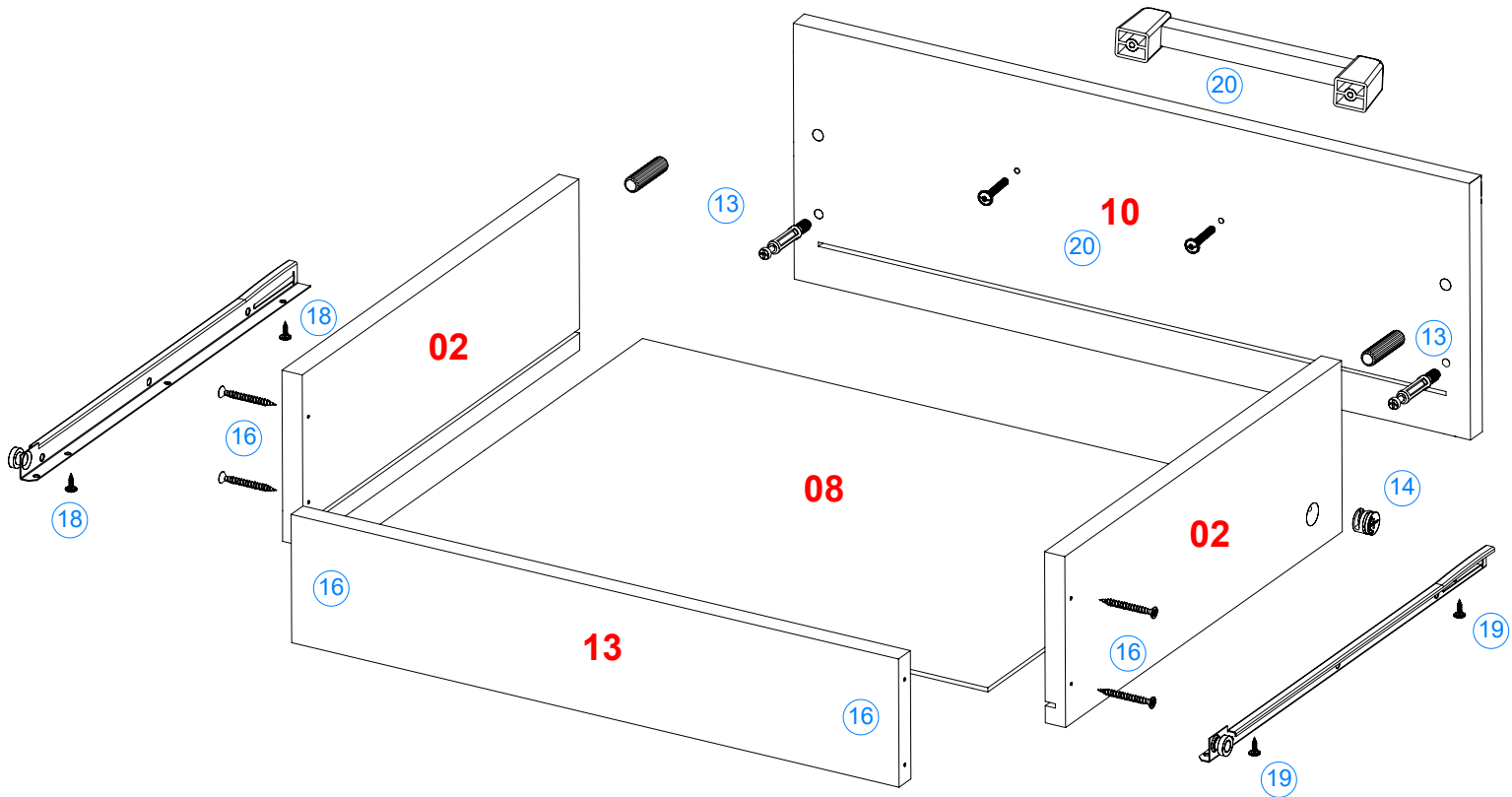

17 Deslice entre las ranuras la pieza 08 hasta hacer tope y únala a la pieza 13 mediante herrajes i.

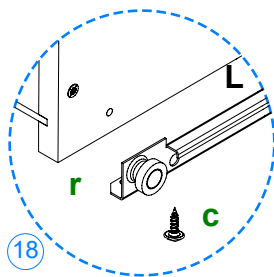

18 Fije con 2 herrajes c la corredera macho que esta marcada con una L, al costado izquierdo del cajón.

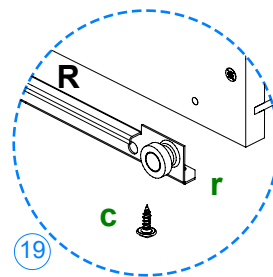

19 Fije con 2 herrajes c la corredera macho que esta marcada con una R, al costado derecho del cajón.

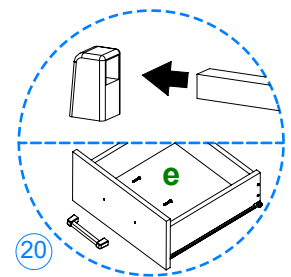

20 Arme las manijas con 2 herrajes k y un herraje o. Coloque en la pieza 10 la manija con 2 herrajes e. Repita el armado para todos los cajones y colóquelos en el mueble.

La empresa fabricante no se responsabiliza por daños que se generen al producto, a otros bienes y/o persona, que sean consecuencia de un uso incorrecto o inapropiado, ni por su colocación fuera de los requerimientos necesarios para una óptima utilización.