

Código-Pieza(cm)

Escritorio 0,90m, 1 Cajón

01- Costado de cajón (2) (35,0 x 11,0)

04- Divisorio (40,5 x 28,0)

07- Frente de cajón (28,2 x 14,0)

10- Travesaño (86,4 x 28,0)

02- Costado derecho (74,0 x 42,5)

05- Faja (86,4 x 7,0)

08- Puntera de cajón (23,6 x 9,0)

11- Base (40,5 x 29,0)

03- Costado izquierdo (74,0 x 42,5)

06- Fondo de cajón (35,7 x 25,0)

09- Tapa (90,0 x 44,0)

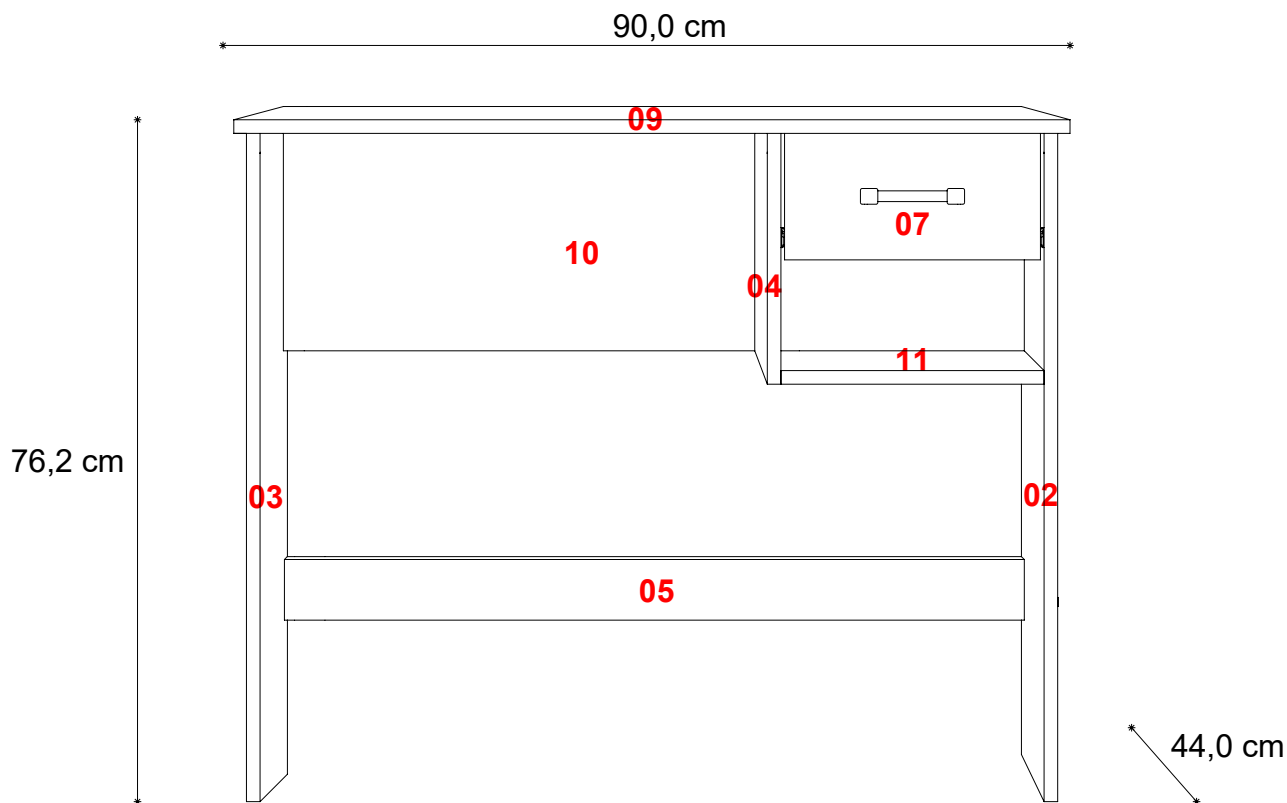

Herrajes

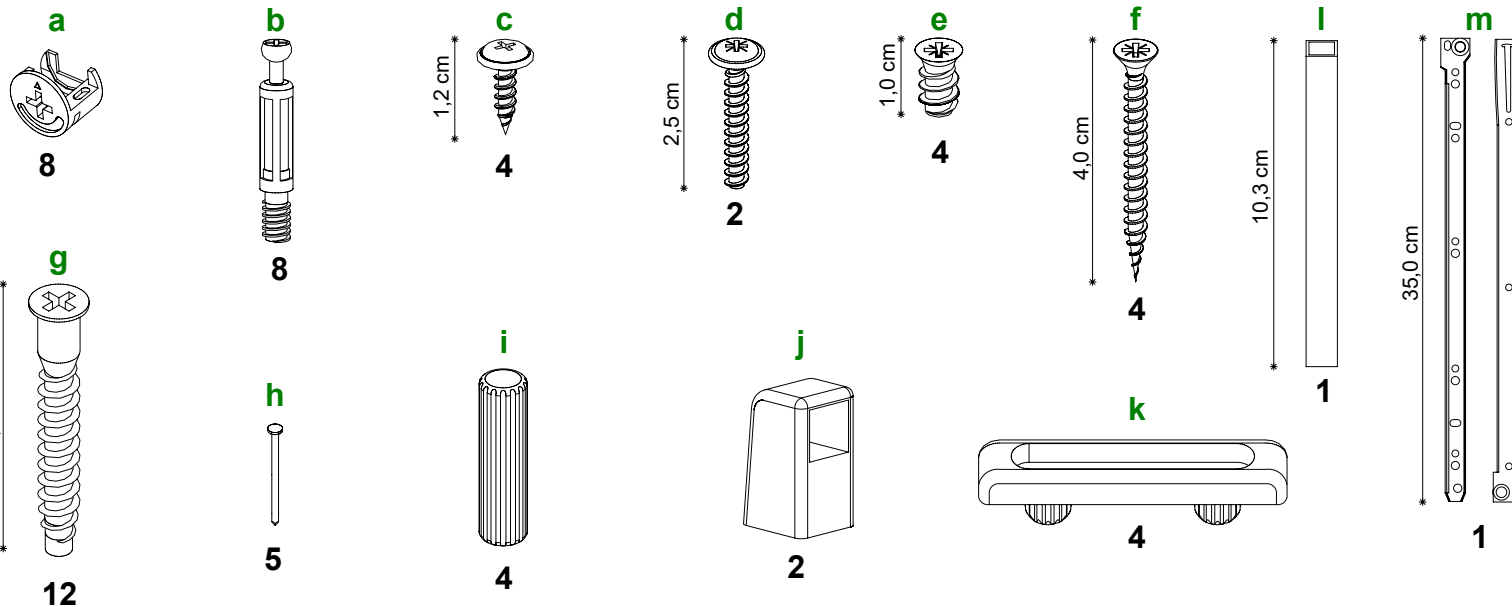

Herramienta necesarias (no incluidas) : Cinta Métrica - Martillo - Atornillador con Punta Phillips o Destornillador Phillips

Instrucciones Escritorio 0,90m, 1 Cajón

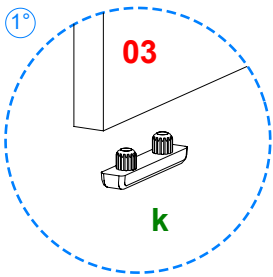

Coloque en las piezas **02** y **03** 2 herrajes **k** en cada una. Como se indica

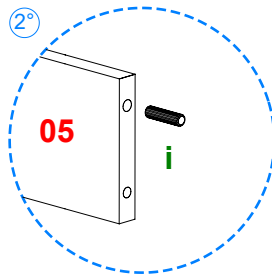

Coloque 2 herrajes **i** en la pieza **05**.

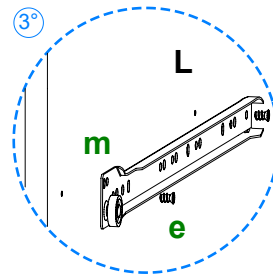

Fije con 2 herrajes **e** la corredera hembra **m** marcada con la letra **L** en la pieza **04**.

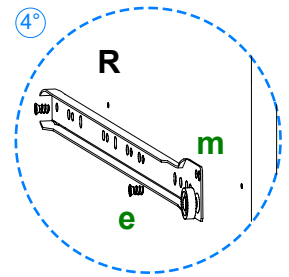

Fije con 2 herrajes **e** la corredera hembra **m** marcada con la letra **R** en la pieza **02**.

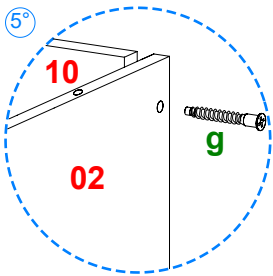

Atornille entre las piezas **04** y **02** la pieza **11** con 4 herrajes **g**.
Atornille entre las piezas **03** y **02** las piezas **05** y **10** con 6 herrajes **g**.
Atornille por detrás de la pieza **10** la pieza **04** con 2 herrajes **g**.

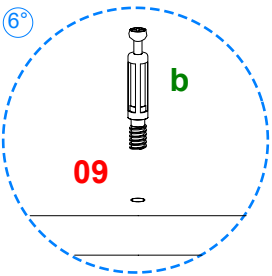

Atornille en la pieza **09** 6 herrajes **b** como se indica.

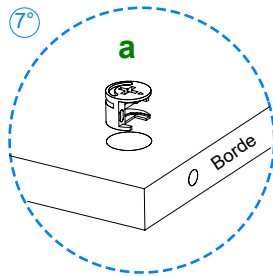

Coloque 2 herrajes **a** en las piezas **02**, **03** y **04**, con la flecha hacia el borde.

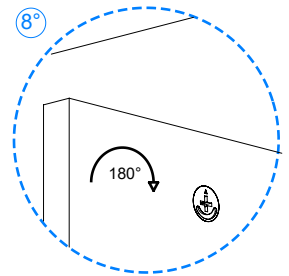

Posicione la pieza **09** sobre las piezas **02**, **03** y **04**.
Gire los herrajes **a** hasta que la flecha señale el sentido opuesto.

Instrucciones Armado de cajón

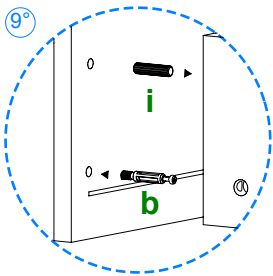

Coloque la pieza **07** sobre el piso y atornille 2 herrajes **b**.
Coloque 1 herrajes **i** cada pieza **01** como se indica.

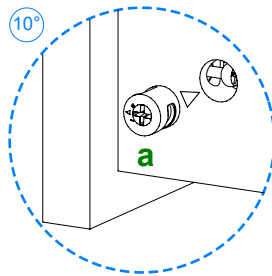

Coloque 1 herraje **a** en cada pieza **01**, con la flecha hacia el borde.

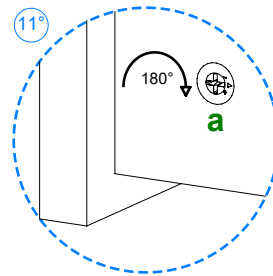

Posicione las piezas **01** sobre la pieza **07** y gire los herrajes **a** hasta que la flecha señale el sentido opuesto.

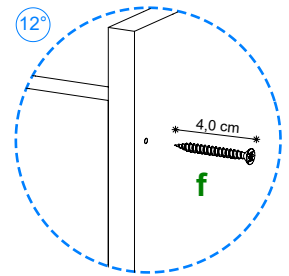

Atornille con 4 herrajes **f** la pieza **08**, al ensamble anterior.

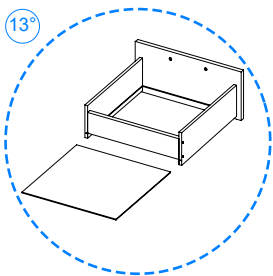

Deslice entre las ranuras la pieza **06** hasta hacer tope y únala a la pieza **08** mediante herrajes **h**.

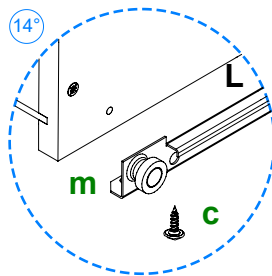

Fije con 2 herrajes **c** la corredera macho que está marcada con una **L**, al costado izquierdo del cajón.

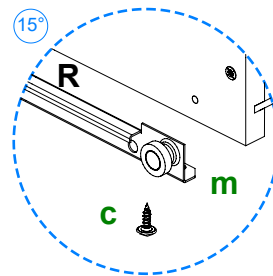

Fije con 2 herrajes **c** la corredera macho que está marcada con una **R**, al costado derecho del cajón.

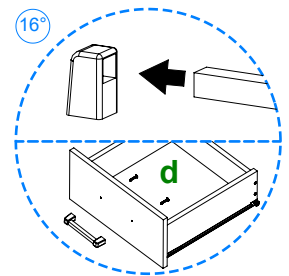

Arme las manijas con 2 herrajes **j** y un herrajes **l**.
Coloque en la pieza **07** la manija con 2 herrajes **d**.
Repita el armado para todos los cajones y colóquelos en el mueble.

Instrucciones Escritorio 0,90m, 1 Cajón

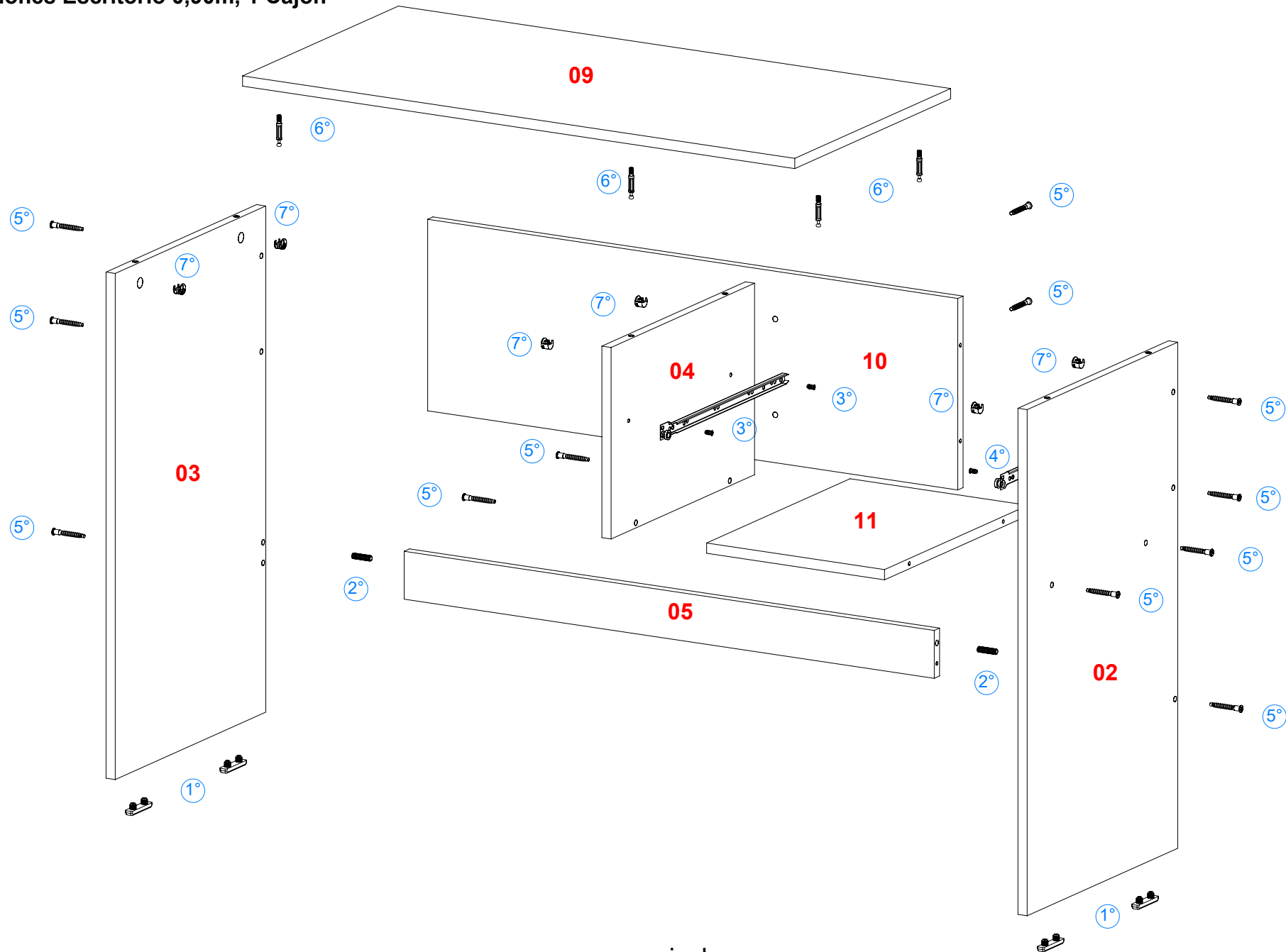

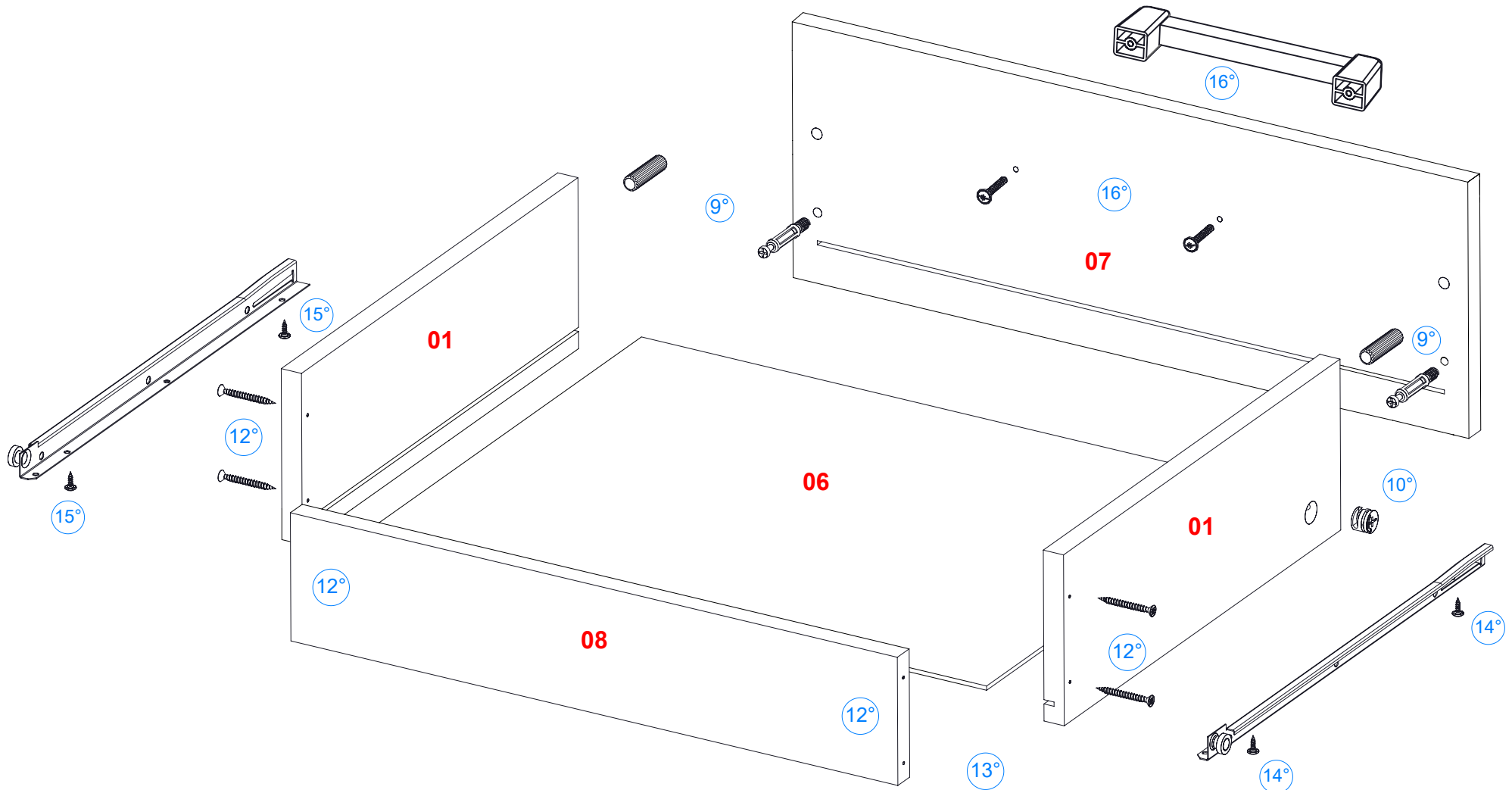

La empresa fabricante no se responsabiliza por daños que se generen al producto, a otros bienes y/o persona, que sean consecuencia de un uso incorrecto o inapropiado, ni por su colocación fuera de los requerimientos necesarios para una óptima utilización.