

Código-Pieza(cm)

Panel de TV 1,60m

- 01**- Aplique para Colgar (140,0 x 10,0)
- 02**- Aplique para Estructura (140,0 x 10,0)
- 03**- Aplique para pared (140,0 x 10,0)

- 04**- Base (150,0 x 20,0)
- 05**- Divisorio (16,0 x 12,0)
- 06**- Estante (120,0 x 20,0)

- 07**- Fondo derecho (127,0 x 80,0)
- 08**- Fondo izquierdo (127,0 x 80,0)
- 09**- Suplemento (80,0 x 23,0)

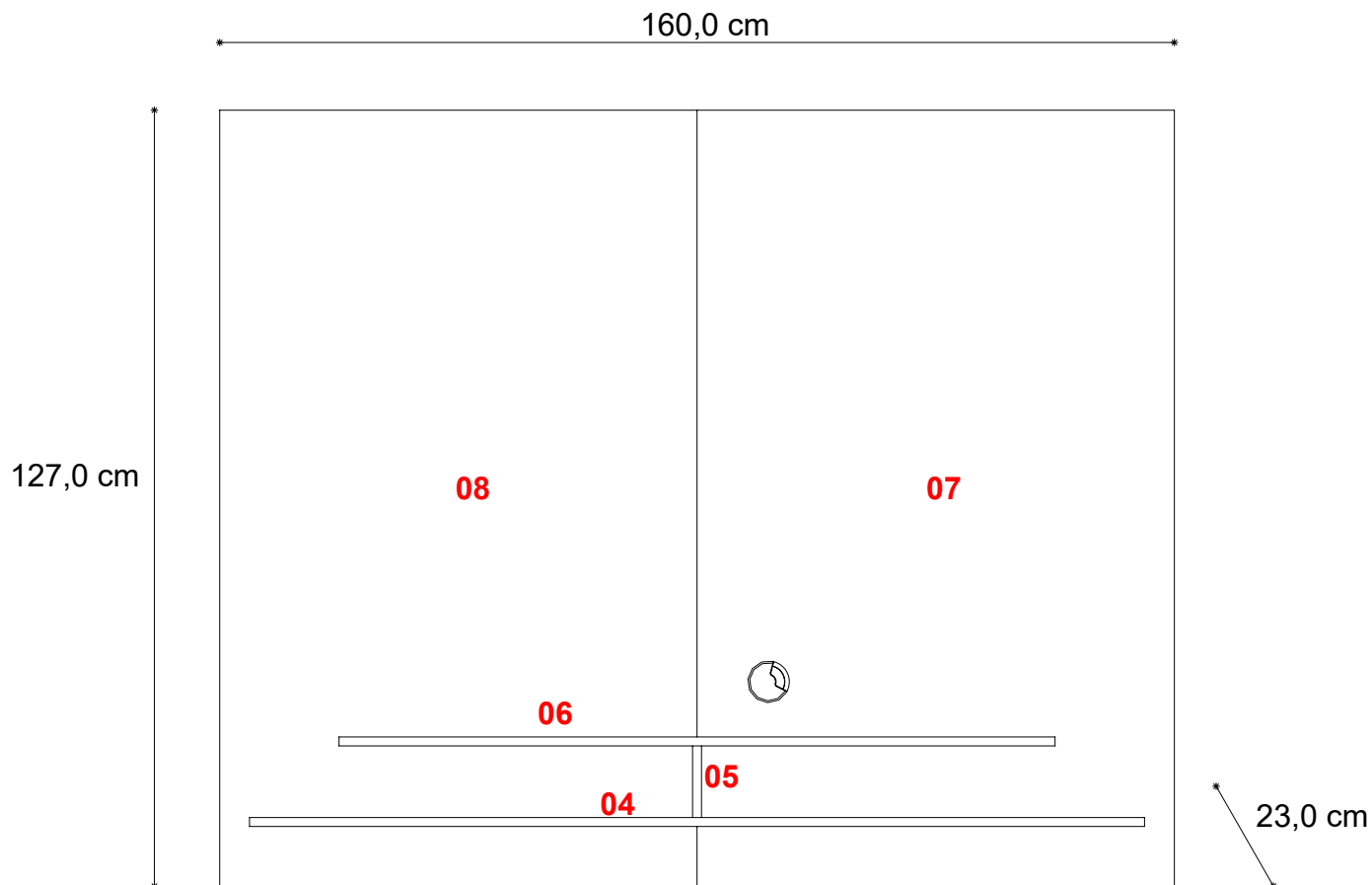

Herrajes

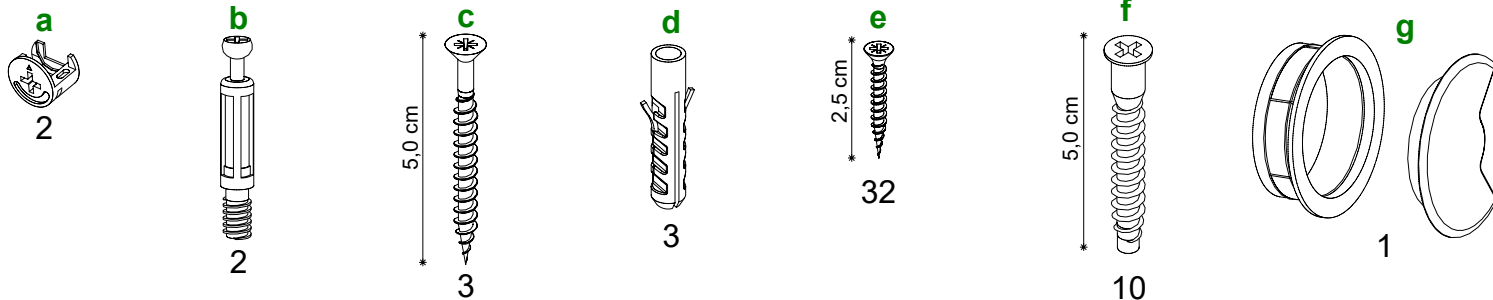

Herramienta necesarias (no incluidas) : Cinta Métrica - Martillo - Atornillador con Punta Phillips o Destornillador Phillips

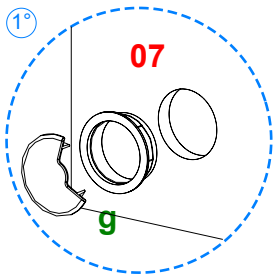

Coloque en la pieza **07** el herraje **g** como se indica.

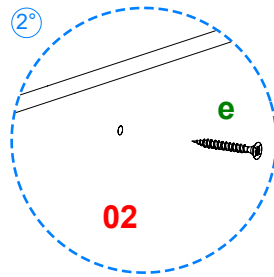

Una la pieza **07** y **08** y atornille por detrás de las piezas **01** y **02** con 12 herrajes **e** en cada uno.

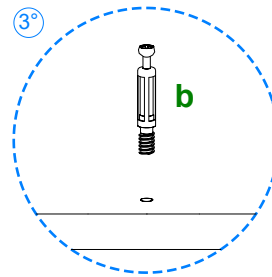

Atornille a la pieza **06** 2 herrajes **b**.

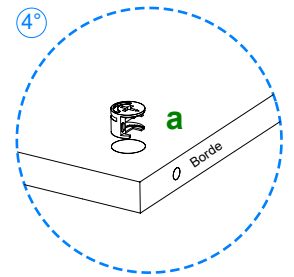

Coloque en la pieza **05** 2 herrajes **a** con la flecha hacia el borde.

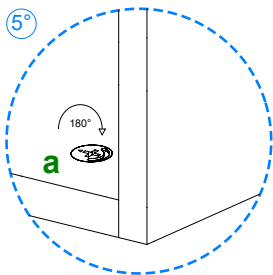

Posicione la pieza **06** sobre la pieza **05** y gire los herrajes **a** hasta que la flecha señale el sentido opuesto.

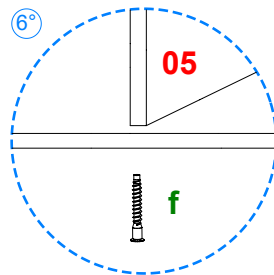

Atornille por debajo de la pieza **04** a la pieza **05** con 2 herrajes **f**.

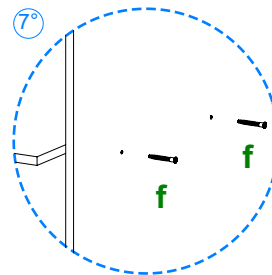

Atornille las piezas **04** y **06** a la pieza **07** y **08** con 8 herrajes **f**. Luego atornille la pieza **09** con 8 herrajes **e**.

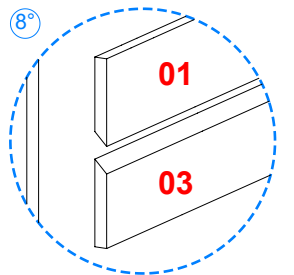

Para fijar la pieza **03** a la pared utilice los herrajes **c** y **d**. Nivelar y luego colgar el panel de TV.

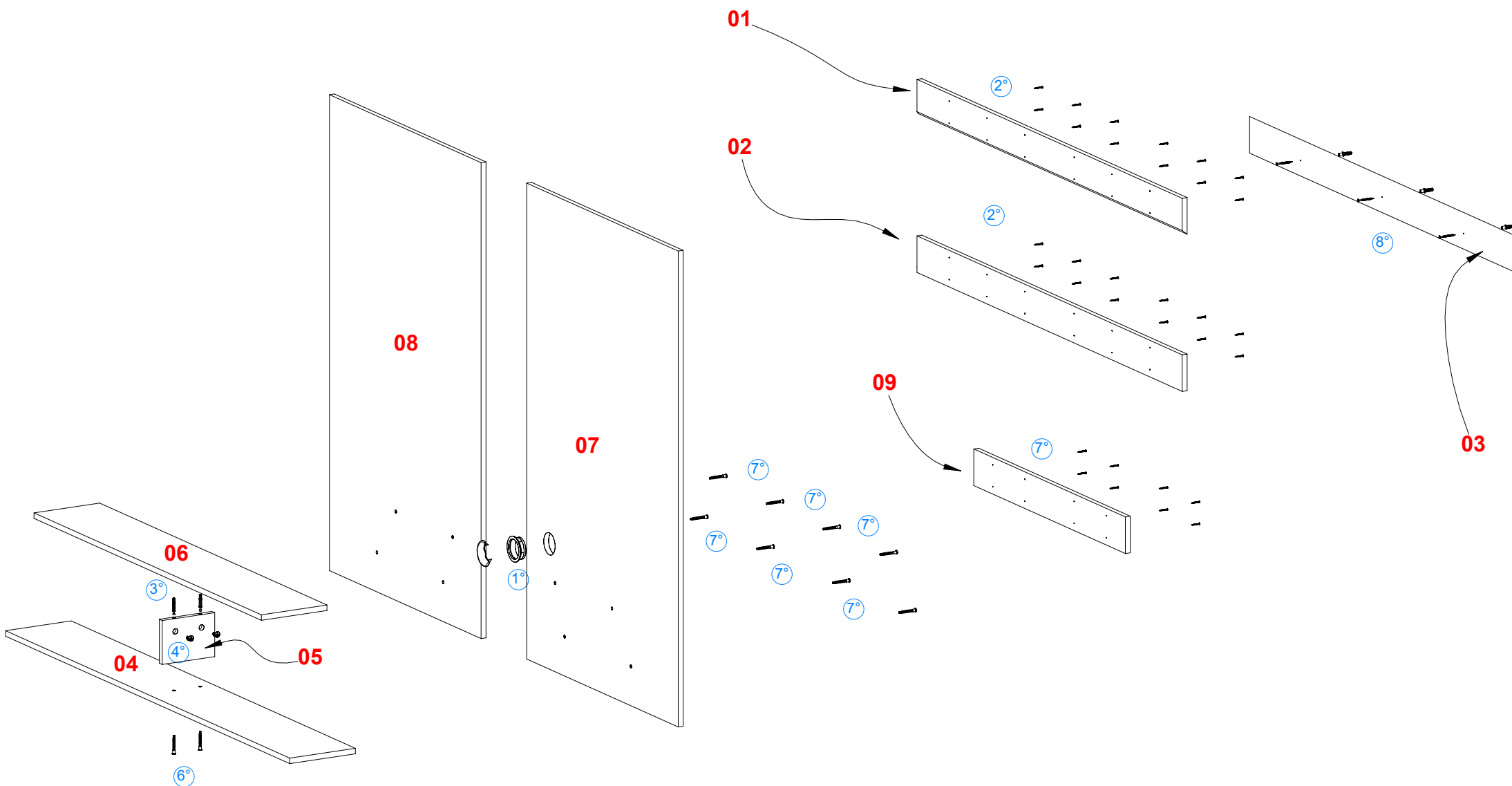

La empresa fabricante no se responsabiliza por daños que se generen al producto, a otros bienes y/o persona, que sean consecuencia de un uso incorrecto o inapropiado, ni por su colocación fuera de los requerimientos necesarios para una óptima utilización.