

Código-Pieza(cm)

Centro de entretenimiento Scaletta

- | | | | |
|-------------------------------------|-------------------------------------|---------------------------------------|-------------------------------------|
| 01- Base (180,0 x 40,0) | 05- Estante inferior (150,0 x 25,0) | 09- Fondo TV izquierdo (129,0 x 60,0) | 13- Puerta (2) (89,5 x 44,0) |
| 02- Costado derecho (40,0 x 40,0) | 06- Estante superior (150,0 x 20,0) | 10- Fondo puerta (2) (89,8 x 42,5) | 14- Tapa (180,0 x 40,0) |
| 03- Costado izquierdo (40,0 x 40,0) | 07- Fondo TV central (129,0 x 60,0) | 11- Parante chico (2) (23,0 x 10,0) | 15- Zócalo chico (4) (35,0 x 8,0) |
| 04- Divisorio (40,0 x 40,0) | 08- Fondo TV derecho (129,0 x 60,0) | 12- Parante grande (4) (109,0 x 15,0) | 16- Zócalo grande (2) (175,0 x 8,0) |

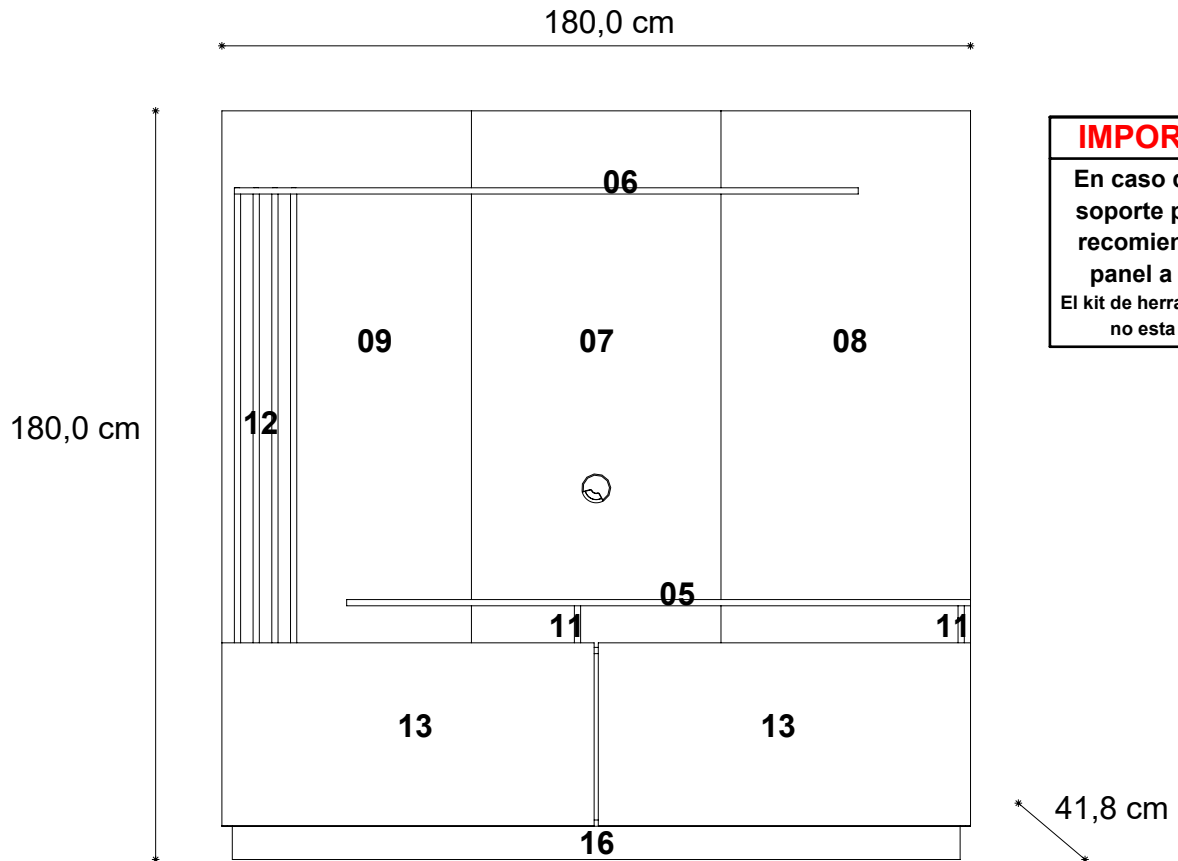

IMPORTANTE

En caso de usar un soporte para TV, se recomienda fijar el panel a la pared.
El kit de herrajes de fijación no esta incluido.

Herrajes

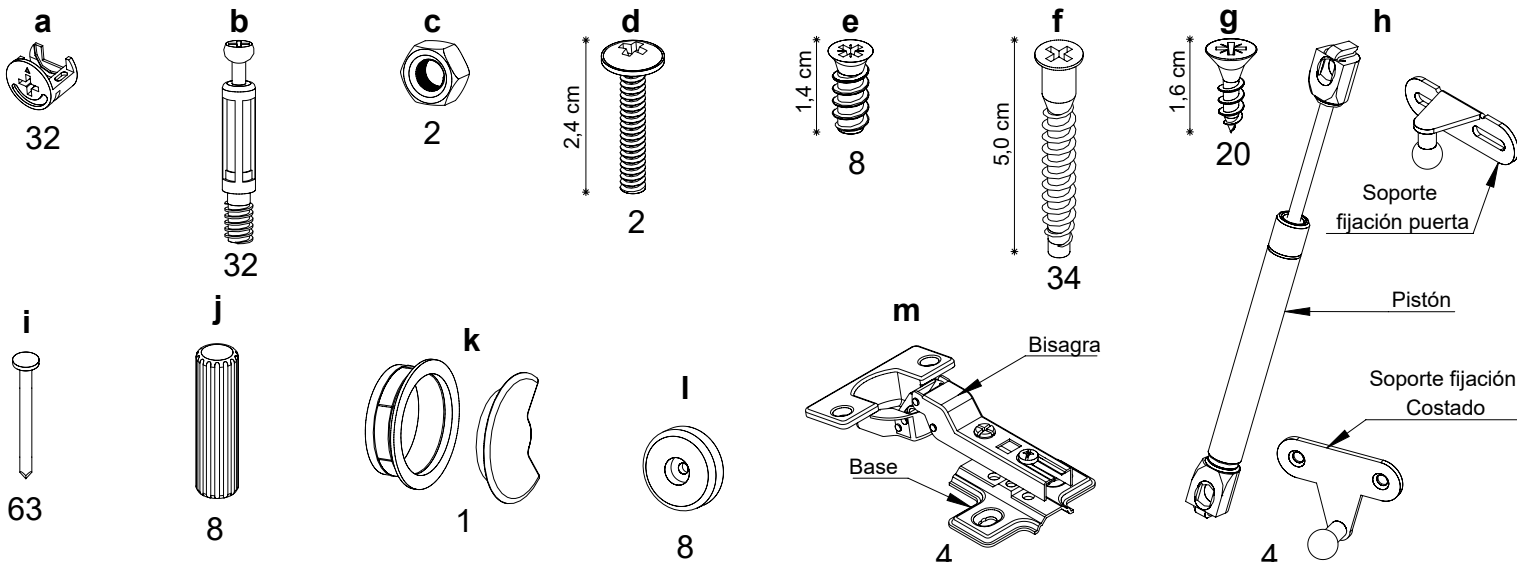

Herramienta necesarias (no incluidas) : Cinta Métrica - Martillo - Atornillador con Punta Phillips o Destornillador Phillips

Instrucciones Centro de Entretenimiento Scaletta

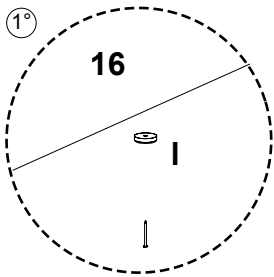

1° Coloque en las piezas **16** 4 herrajes **l** en cada una como se indica.

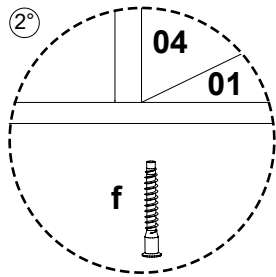

2° Atornille por debajo de la pieza **01** las piezas **02**, **03** y **04** con 2 herrajes **f** cada una. Atornille por debajo de la pieza **14** las piezas **11** con 4 herrajes **f**.

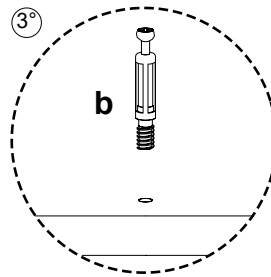

3° Atornille en la pieza **14** 6 herrajes **b**.
Atornille en la pieza **01** 8 herrajes **b**.
Atornille en la pieza **05** 4 herrajes **b**.

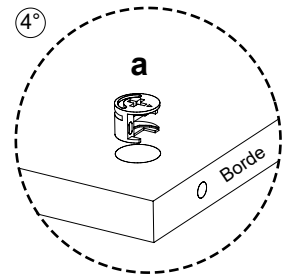

4° Coloque en las piezas **02**, **03** y **04** 2 herrajes **a** con la fecha hacia el borde. Posicione sobre las piezas **02**, **03** y **04** la pieza **14**. Luego gire los herrajes **a** hasta que la flecha señale el sentido opuesto. Coloque en las piezas **11** 2 herrajes **a** con la fecha hacia el borde. Posicione sobre las piezas **11** la pieza **05**. Luego gire los herrajes **a** hasta que la flecha señale el sentido opuesto.

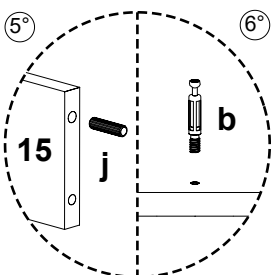
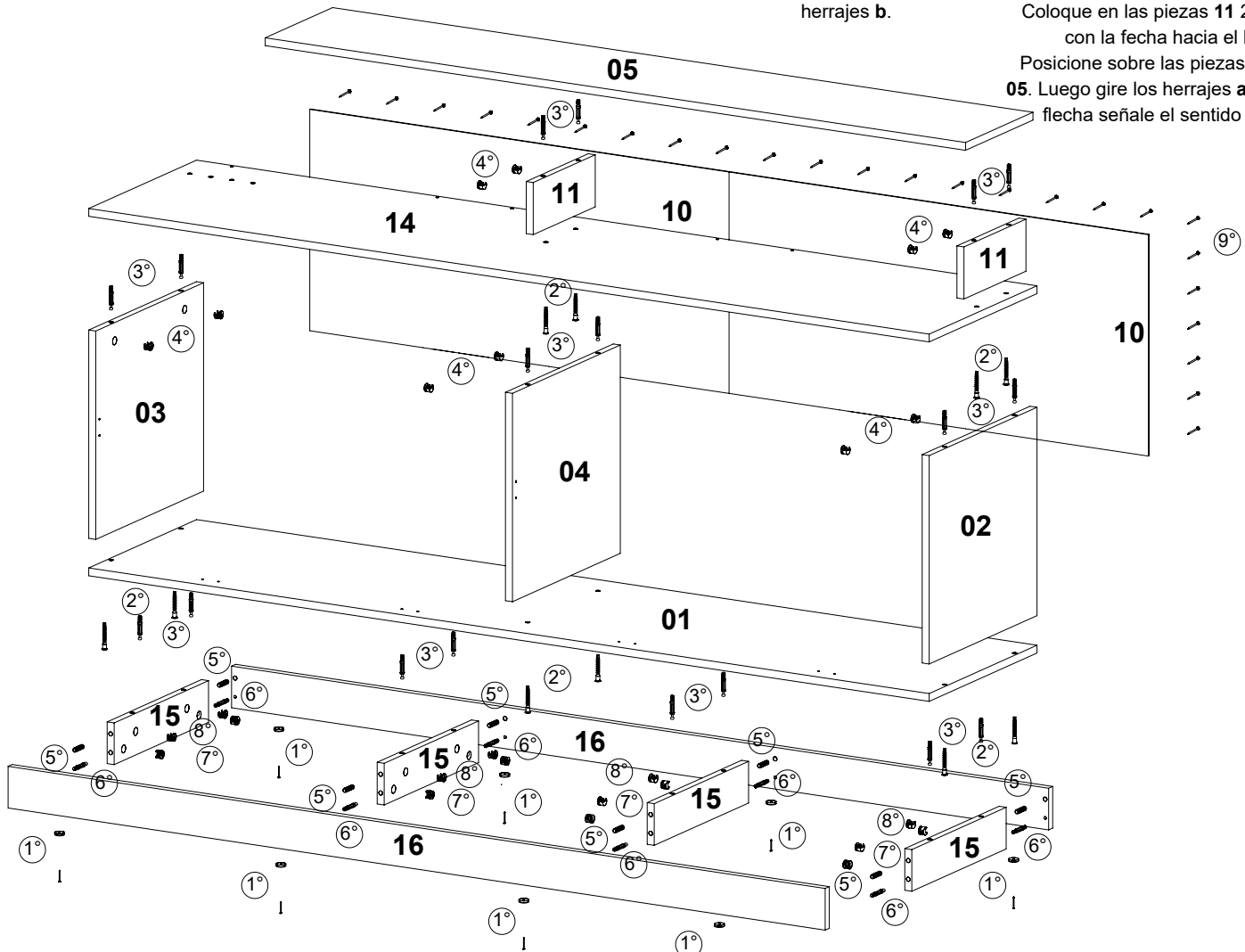

5° Coloque en las piezas **15** 2 herrajes **j**.
Atornille en las piezas **16** 4 herrajes **b** en cada una.

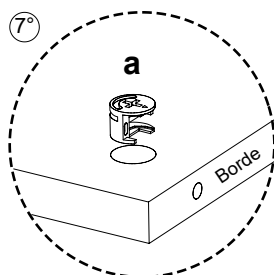

7° **Base Zócalo:** Coloque en las piezas **15** 2 herrajes **a** con la fecha hacia el borde. Posicione entre las piezas **16** las piezas **15**, gire los herrajes **a** hasta que la flecha señale el sentido opuesto.

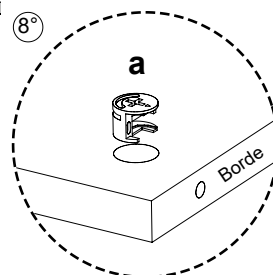

8° Coloque en la pieza **15** 2 herrajes **a** en cada una. Posicione el mueble sobre la **Base Zócalo**. Gire los herrajes **a** hasta que la flecha señale el sentido opuesto.

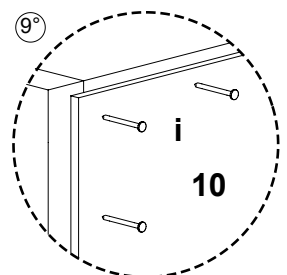

9° Ponga el mueble boca abajo y corrobore que quede en perfecta escuadra. Proceda a clavar las piezas **10** al mueble mediante los herrajes **i**.

Instrucciones Centro de Entretenimiento Scaletta

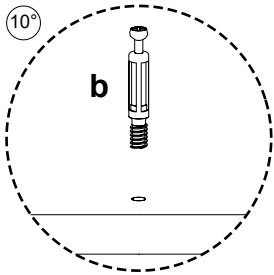

Atornille a la pieza **14** 6 herrajes **b** como se indica.

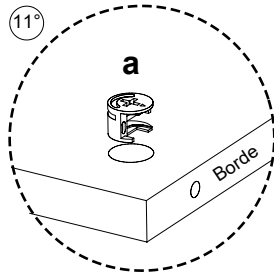

Coloque 2 herrajes **a** en las piezas **07**, **08** y **09** con la fecha hacia el borde. Posicione las piezas **07**, **08** y **09** sobre la pieza **14**. Gire los herrajes **a** hasta que la flecha señale el sentido opuesto.

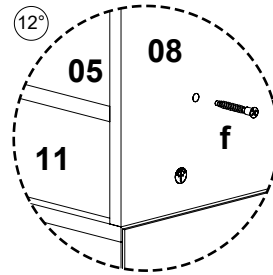

Atornille a través de la pieza **07**, **08** y **09** la pieza **05** con 6 herrajes **f**.

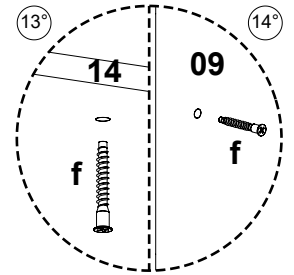

Atornille por debajo de la pieza **14** las piezas **12** con 4 herrajes **f**.
Atornille por detrás de la pieza **09** las piezas **12** con 4 herrajes **f**.
Atornille por detrás de las piezas **07**, **08** y **09** la pieza **06** con 6 herrajes **f**.
Luego atornille por arriba de la pieza **06** las piezas **12** con 4 herrajes **f**.

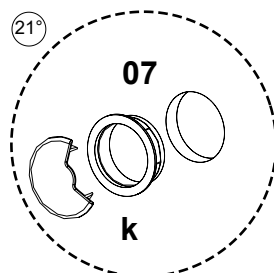
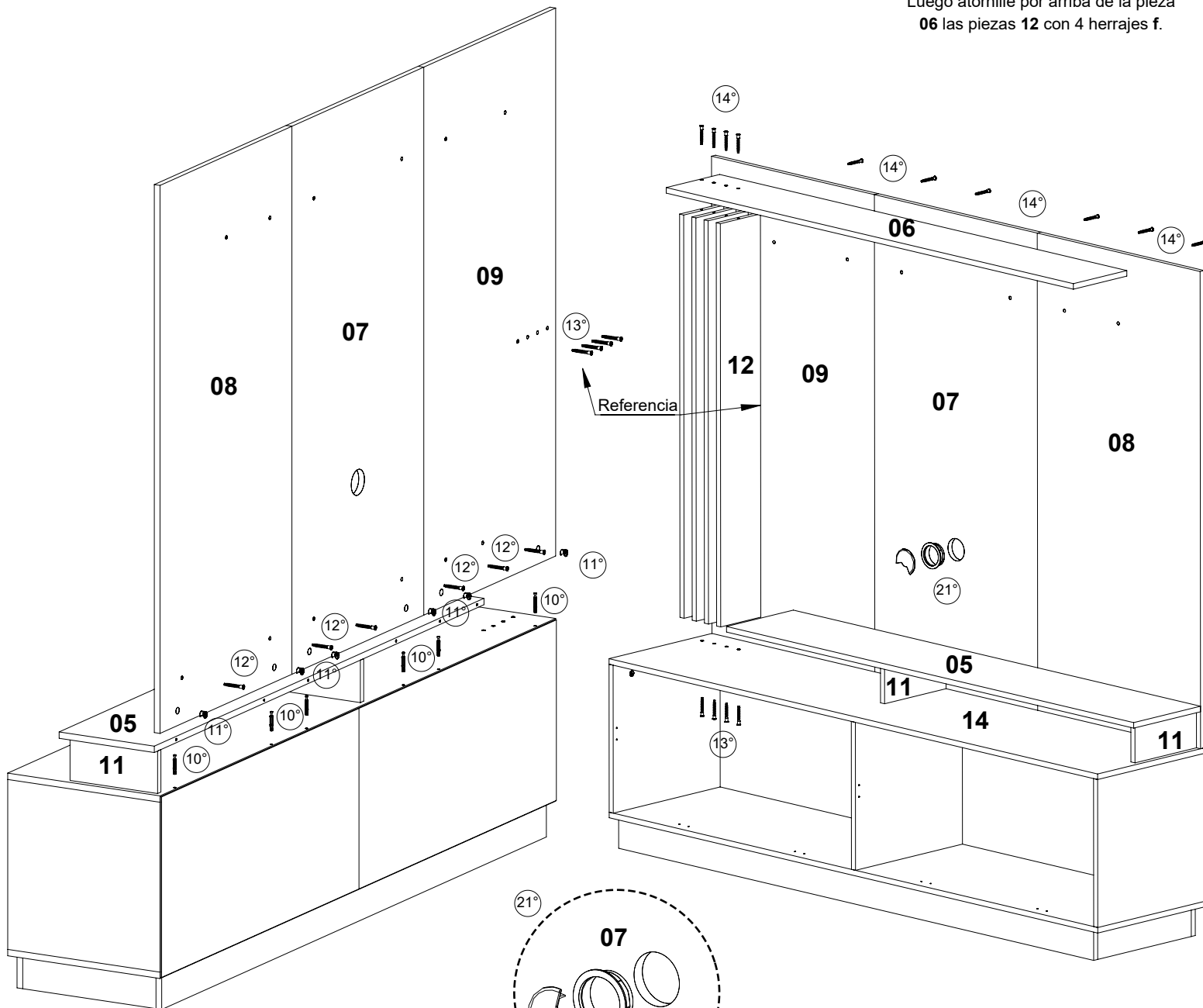

Coloque en la pieza **07** 1 herraje **k**.

Instrucciones Centro de Entretenimiento Scaletta

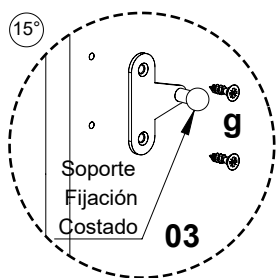

Atornille en las piezas **02** y **03** 1 pieza **Soporte fijación costado** con 2 herrajes **g**.

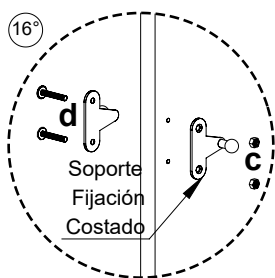

Atornille en la pieza **04** 2 piezas **Soporte fijación costado** con 2 herrajes **d** y 2 herrajes **c**.

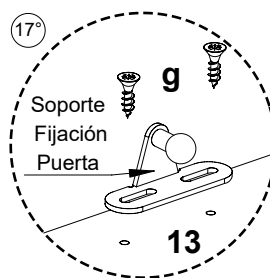

Atornille a cada pieza **13** 2 piezas **Soporte fijación puerta** con 2 herrajes **g** en cada una.

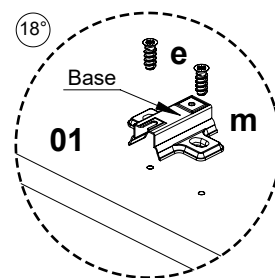

Coloque en la pieza **01** 4 **Partes Base** del herraje **m** con 8 herrajes **e** como se indica.

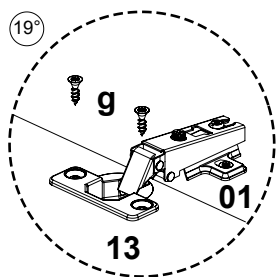

Coloque en cada pieza **13**, 2 **Partes Bisagra** del herraje **m** con 4 herrajes **g**.

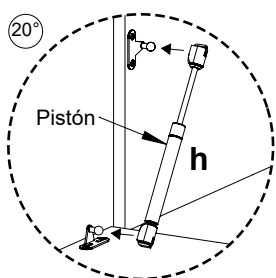

Coloque en las piezas **Soporte fijación puerta** y **Soporte fijación costado** el **Pistón** como se indica.

