

#### Código-Pieza(cm)

#### Escritorio Libro

- 01- Contratapa PC (70,0 x 40,0)
- 02- Costado derecho (87,8 x 18,0)
- 03- Costado izquierdo (87,8 x 18,0)

- 04- Estante inferior (2) (76,4 x 12,5)
- 05- Estante superior (76,4 x 14,0)
- 06- Faja Puerta (70,0 x 7,0)

- 07- Fondo (88,8 x 79,0)
- 08- Frentones (2) (76,4 x 7,0)
- 09- Pie de Contratapa (65,0 x 27,0)

- 10- Puerta (82,0 x 79,0)
- 11- Tapa (80,0 x 20,0)

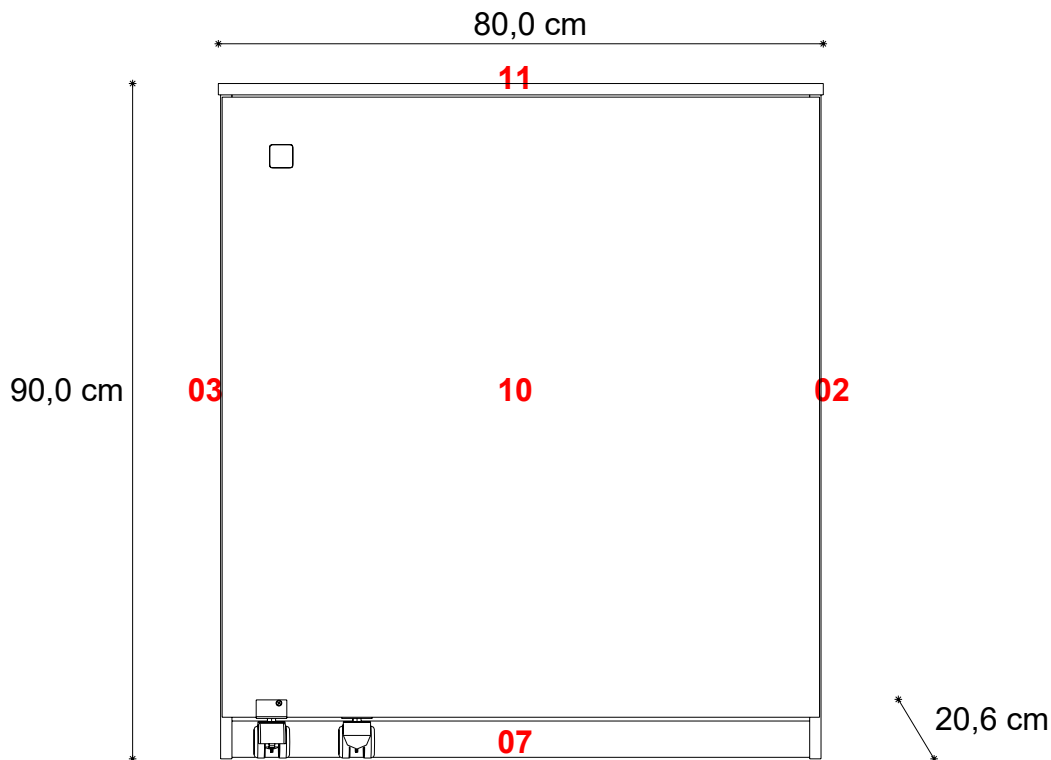

#### Herrajes

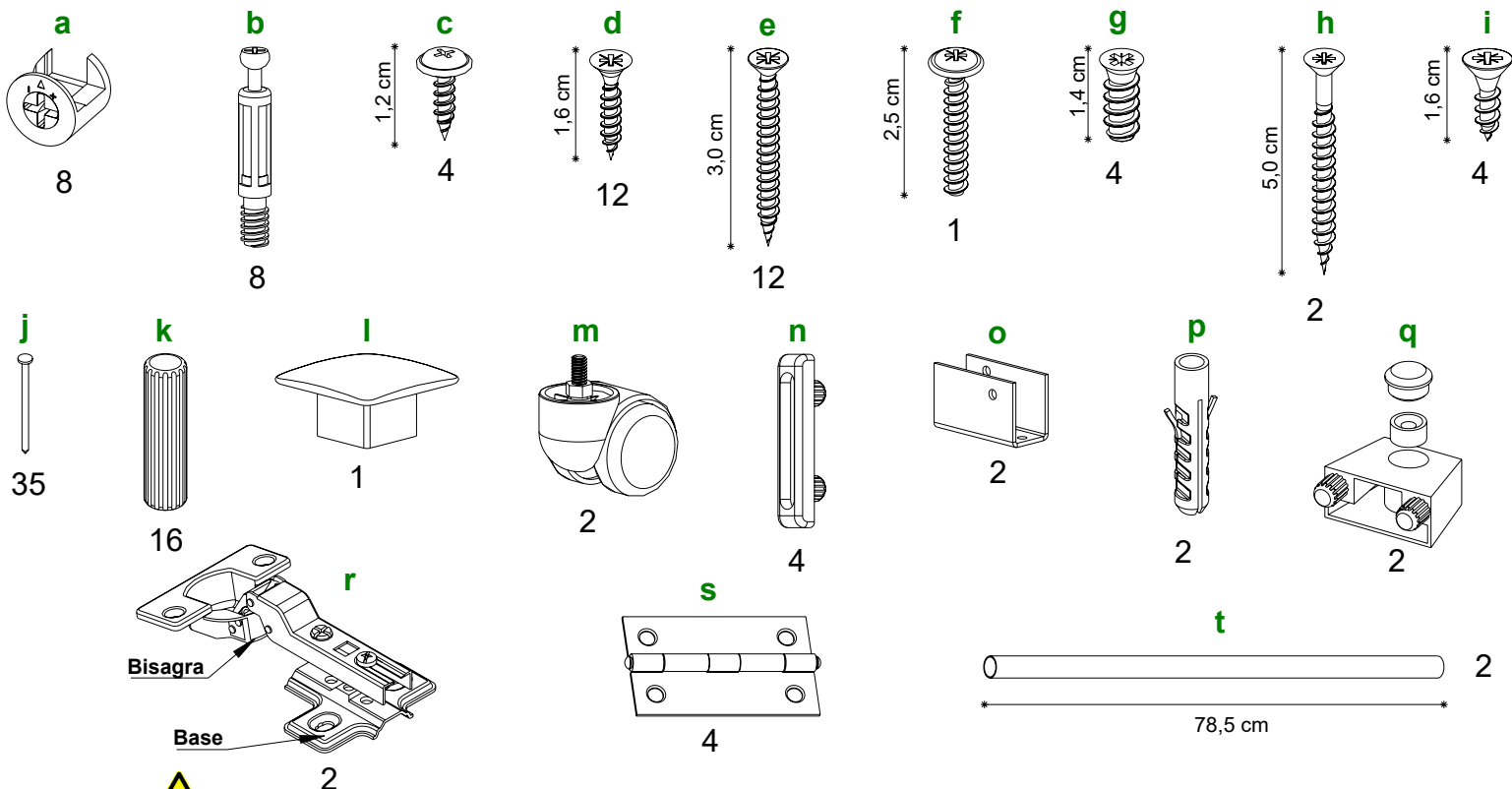

Herramienta necesarias (no incluidas) : Cinta Métrica - Martillo - Atornillador con Punta Phillips o Destornillador Phillips

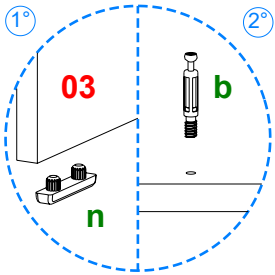

Coloque en la pieza **02** y **03** 2 herrajes **n** como se indica.  
Atornille en las piezas **02** y **03** 2 herrajes **b**, y en la pieza **11** 4 herrajes **b**.

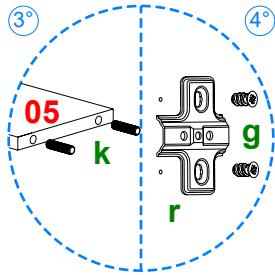

Coloque en las piezas **04** y **05** 4 herrajes **k**.  
Coloque en la pieza **08** 2 herrajes **k**.  
Coloque en la pieza **02** 2 **Partes Base** del herraje **r** con 4 herrajes **g** como se indica.

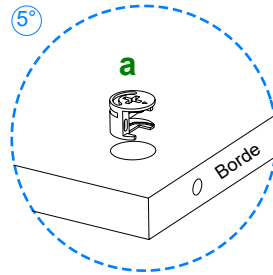

Coloque en las piezas **02**, **03** y **08** 2 herrajes **a** con la flecha hacia el borde.  
Posicione entre las piezas **02** y **03** las piezas **04**, **05**, **08** (2 herrajes **t**) y gire los herrajes **a** hasta que la flecha señale el sentido opuesto.

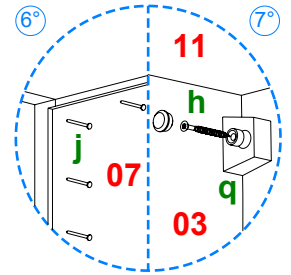

Ponga el mueble boca abajo y corrobore que quede en perfecta escuadra. Proceda a clavar la pieza **07** al mueble mediante los herrajes **j**.  
Coloque en las piezas **02** y **03** los herrajes **q**, fije el mueble a la pared con herrajes **h** y **p**.

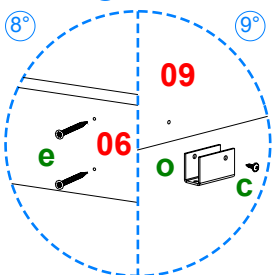
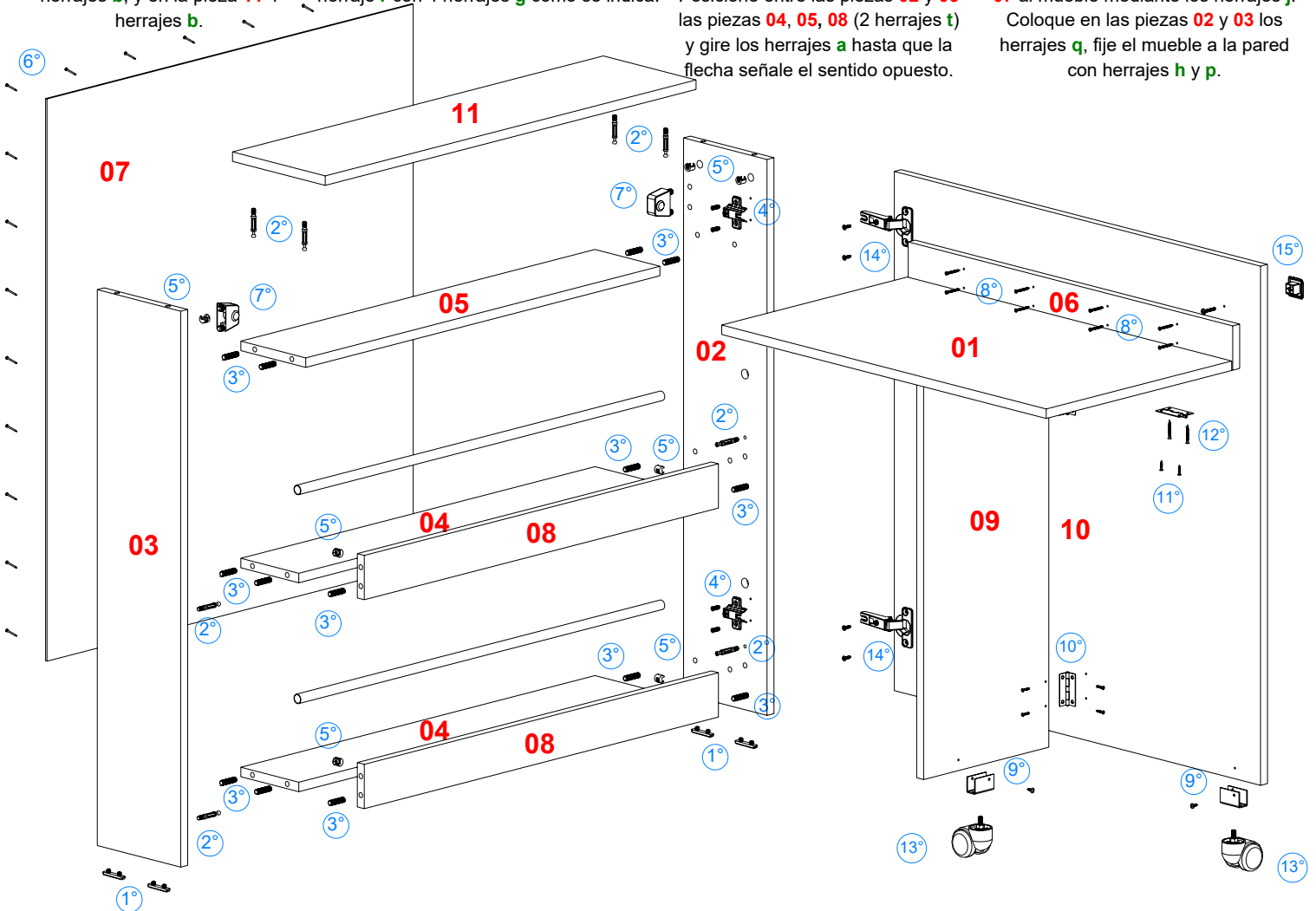

Atornille la pieza **06** a la pieza **10** con 8 herrajes **e** como se indica.  
Atornille 1 herraje **o** con 2 herrajes **c** en las piezas **09** y **10**.

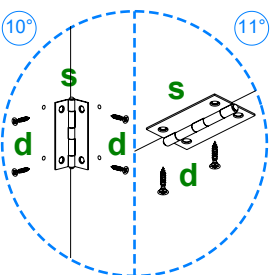

Posicione la pieza **10** con la pieza **09** y atornille los herrajes **s** con 4 herrajes **d** en cada una.  
Atornille en la pieza **01** 2 herrajes **s** con 2 herrajes **d** como se indica.

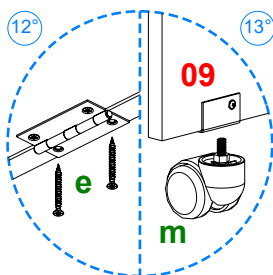

Posicione la pieza **01** con la pieza **06** y atornille el herraje **s** con 2 herrajes **e** como se indica.  
Coloque 1 herraje **m** en la parte inferior de las piezas **09** y **10**.

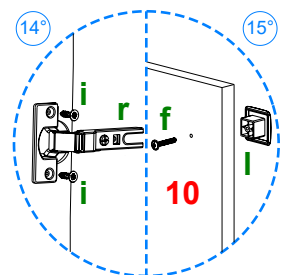

Coloque en la pieza **10**, 2 **Partes Bisagra** del herraje **r** con 2 herrajes **i**.  
Posicione el ensamble anterior en la pieza **02** y ajuste los tornillos.  
Atornille en la pieza **10** 1 herraje **l** con 1 herraje **f**.

La empresa fabricante no se responsabiliza por daños que se generen al producto, a otros bienes y/o persona, que sean consecuencia de un uso incorrecto o inapropiado, ni por su colocación fuera de los requerimientos necesarios para una óptima utilización.