

Código - Pieza (cm)

- | | | | |
|--|--|--|---|
| 01 - Base grande (54,5 x 44,7) | 06 - Divisorio izquierdo (169,5 x 44,7) | 11 - Frente cajón (4) (55,2 x 16,0) | 16 - Techo (169,5 x 46,5) |
| 02 - Costado cajón (8) (35,0 x 12,0) | 07 - Estante grande (2) (54,5 x 38,2) | 12 - Puerta chica (4) (136,2 x 27,5) | 17 - Zócalo delantero (166,5 x 12,0) |
| 03 - Costado derecho (181,5 x 44,7) | 08 - Fondo 1 (172,0 x 56,0) | 13 - Puerta grande (2) (168,8 x 27,5) | 18 - Zócalo trasero (166,5 x 12,0) |
| 04 - Costado izquierdo (181,5 x 44,7) | 09 - Fondo 2 (2) (172,0 x 56,6) | 14 - Puntera (4) (49,3 x 9,0) | |
| 05 - Divisorio derecho (169,5 x 44,7) | 10 - Fondo cajón (4) (50,7 x 35,7) | 15 - Tapa cajonero (2) (54,5 x 44,7) | |

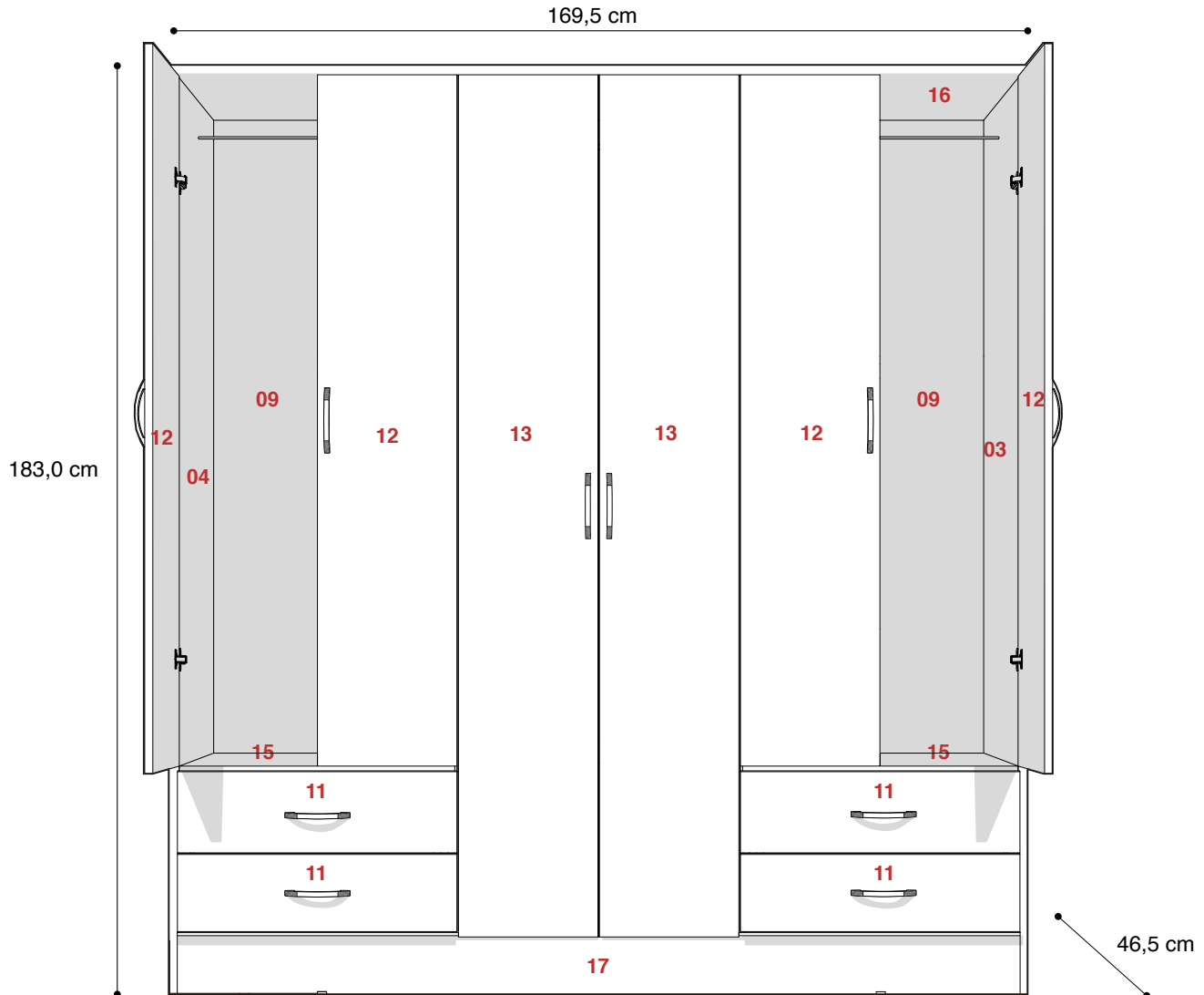

Herrajes

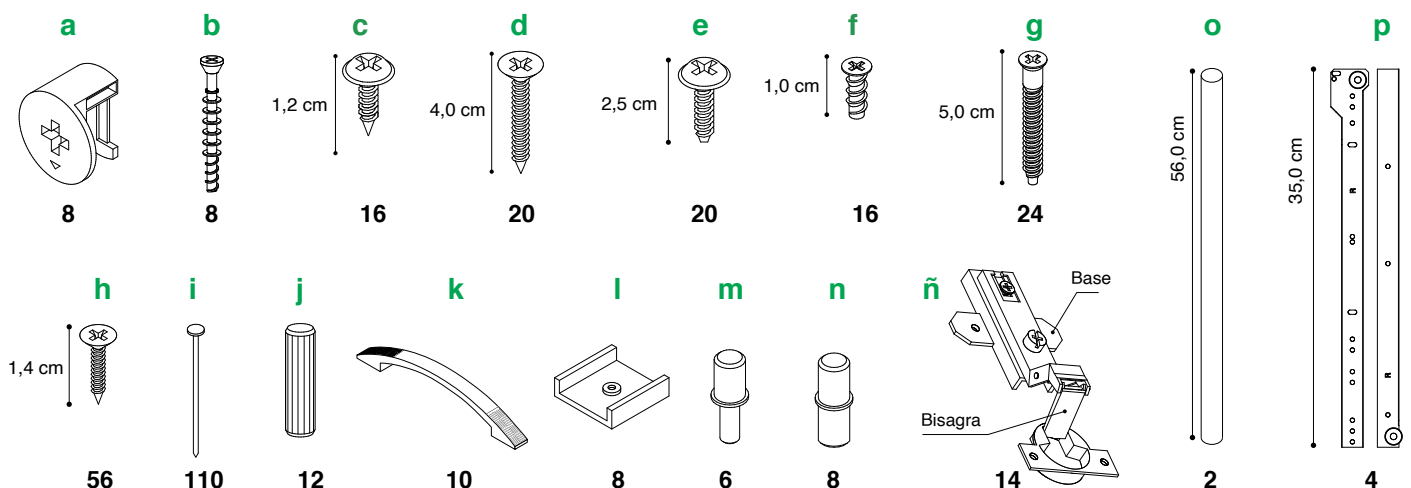

! Herramientas necesarias (no incluidas) : Cinta Métrica – Martillo – Atornillador con Punta Phillips o Destornillador Phillips

versión digital, dudas y sugerencias

www.ricchezza.com.ar

Instrucciones Placard 6 puertas, 4 cajones

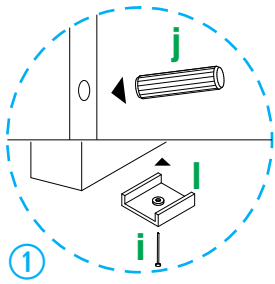

1 Coloque en las piezas **17** y **18** 2 herrajes **j** como se indica. Coloque en piezas **03**, **04**, **17** y **18**, 2 herrajes **i** como se indica, fíjelos con herrajes **i**.

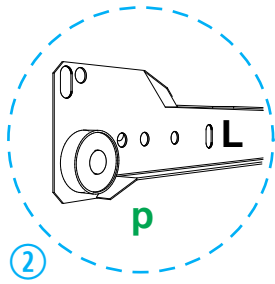

2 Fije con 2 herrajes **f** cada una de las 2 correderas hembra **p** marcadas con una **L** en las piezas **04** y **05**.

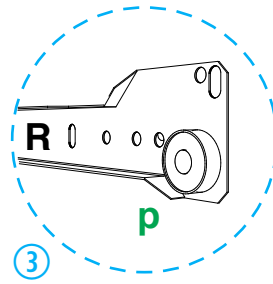

3 Fije con 2 herrajes **f** cada una de las 2 correderas hembra **p** marcadas con una **R** en las piezas **03** y **06**.

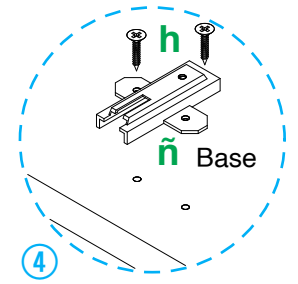

4 Coloque 2 piezas Base del herraje **ñ** con 4 herrajes **h** en piezas **03** y **04**. Coloque 5 piezas Base del herraje **ñ** con 10 herrajes **h** en piezas **05** y **06**.

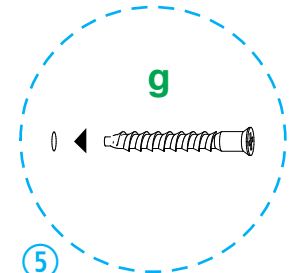
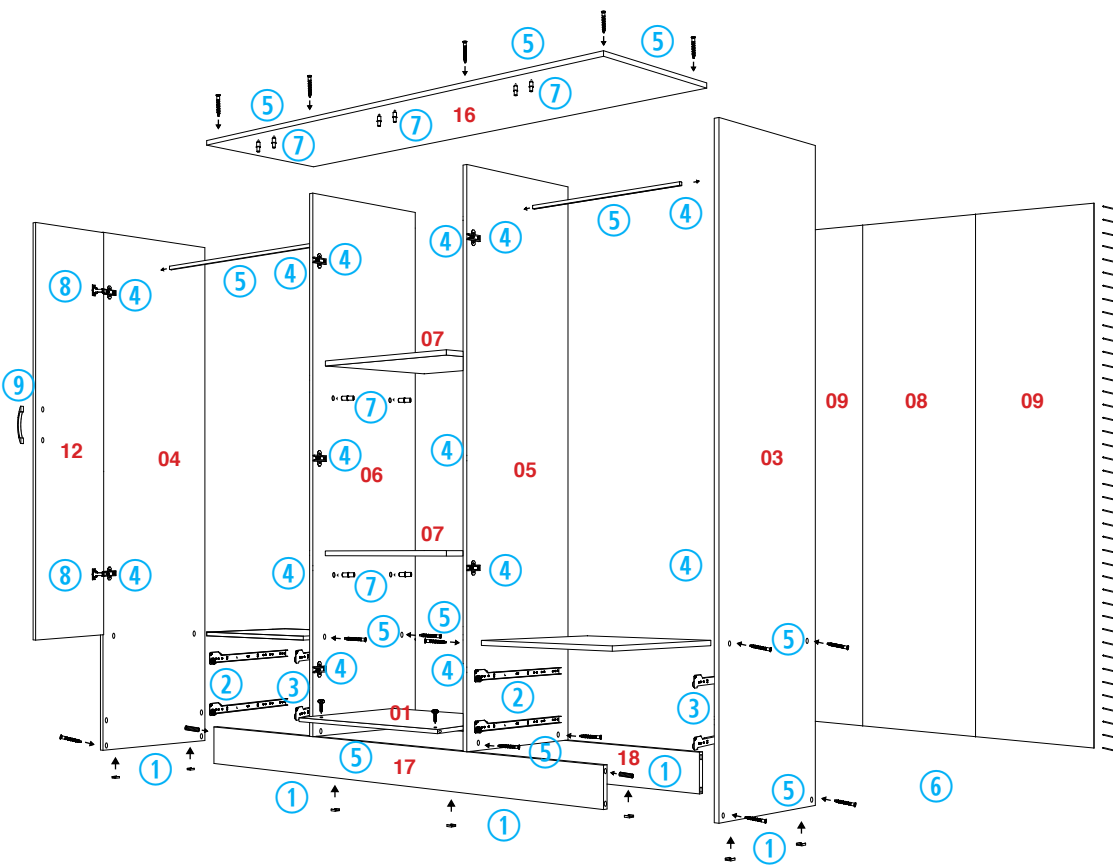

5 Atornille las piezas **17** y **18** entre las piezas **03** y **04** con 4 herrajes **g**. Atornille la pieza **01** entre las piezas **05** y **06** con 4 herrajes **g** y a las piezas **17** y **18** con 4 herrajes **d**. Coloque el herraje **o** entre piezas **03** y **05** y otro herraje **o** entre piezas **04** y **06**. Atornille una pieza **15** entre las piezas **05** y **03** con 4 herrajes **g**. Atornille la otra pieza **15** entre las piezas **04** y **06** con 4 herrajes **g**. Atornille por arriba la pieza **16** en piezas **03**, **04**, **05** y **06** con 8 herrajes **g**.

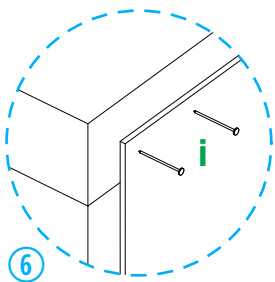

6 Ponga el mueble boca abajo y corrobore que quede en perfecta escuadra. Proceda a clavar las piezas **08**, y **09** al mueble con los herrajes **i**.

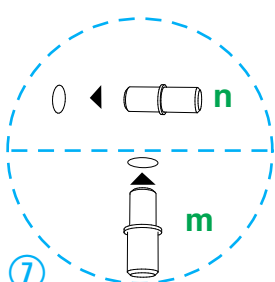

7 Coloque en pieza **16**, 6 herrajes **m** como se indica. Coloque en piezas **05** y **06**, 8 herrajes **n** y sobre estos las piezas **07**.

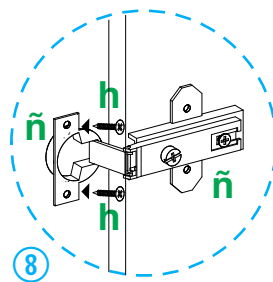

8 Posicione las piezas **13** en las piezas **05** y **06**, fijando los herrajes **ñ** con 2 herrajes **h** cada uno. Repita colocando las piezas **12** en piezas **03**, **04**, **05** y **06**.

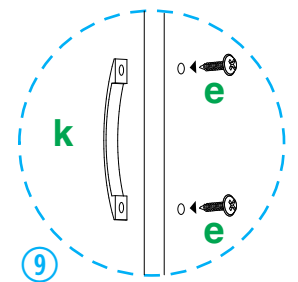

9 Fije en las piezas **12** y **13** los herrajes **k** con dos herrajes **e**.

Instrucciones Línea Tana Plus / Armado de Cajones

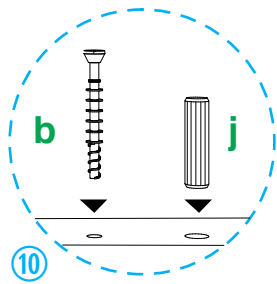

Coloque la pieza **Frente Cajón** sobre el piso y atornille 2 herrajes **b**. Coloque un herraje **j** en cada pieza **Costado Cajón** como se indica.

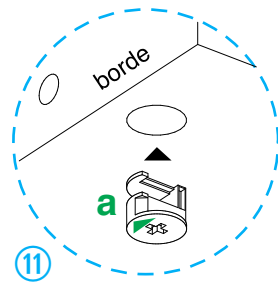

Coloque un herraje **a** en cada **Costado Cajón**, con la flecha hacia el borde.

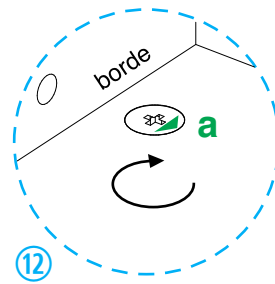

Posicione las piezas **Costado Cajón** sobre la pieza **Frente Cajón** y gire los herrajes **a** hasta que la flecha señale el sentido opuesto.

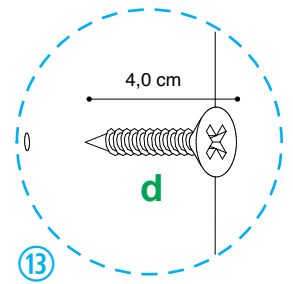

Atornille con 4 herrajes **d** la pieza **Puntera Cajón**, al ensamble anterior.

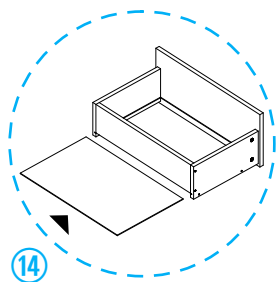
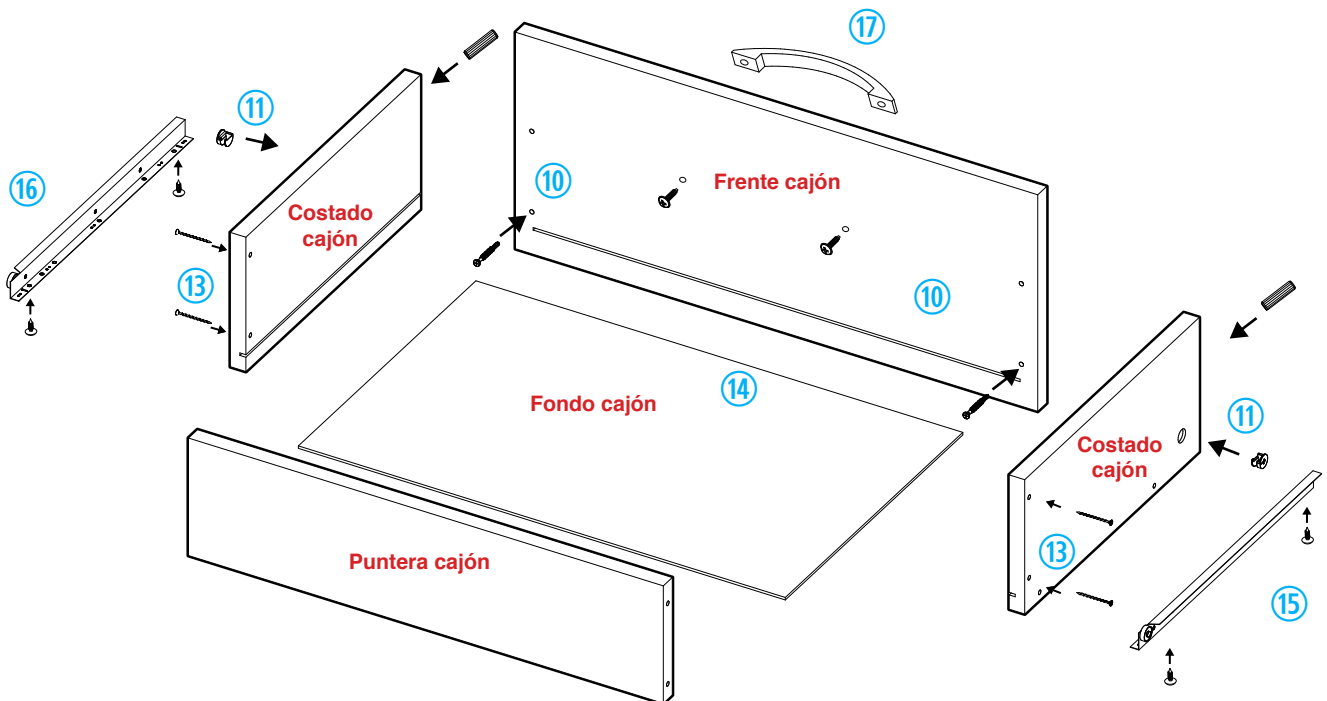

Deslice entre las ranuras la pieza **Fondo Cajón** hasta hacer tope y únala a la pieza **Puntera Cajón** mediante herrajes **i**.

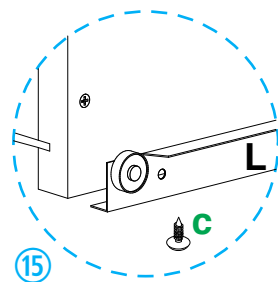

Fije con dos herrajes **c** la corredera macho que está marcada con una **L**, al costado izquierdo del cajón.

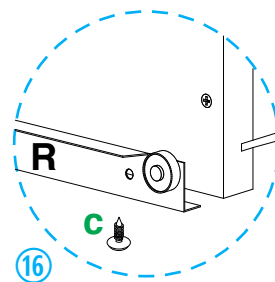

Fije con 2 herrajes **c** la corredera macho que está marcada con una **R**, al costado izquierdo del cajón.

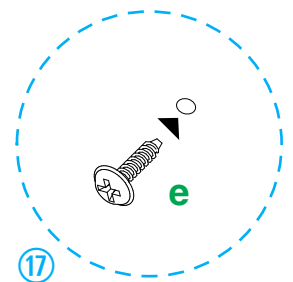

Coloque en la pieza **Frente Cajón** el herraje **k** con 2 herrajes **e**. Repita el armado para todos los cajones y colóquelos en el mueble.

La empresa fabricante no se responsabiliza por daños que se generen al producto, a otros bienes y/o personas, que sean consecuencia de un uso incorrecto o inapropiado, ni por su colocación fuera de los requerimientos necesarios para una óptima utilización.