

Código - Pieza (cm)

- | | | | |
|--|---|---|---|
| 01 - Costado derecho (190,0 x 52,0) | 06 - Zócalo delantero (110,5 x 12,0) | 11 - Puerta (2)(151,8 x 56,0) | 16 - Fondo de cajón (2)(49,7 x 35,7) |
| 02 - Costado izquierdo (190,0 x 52,0) | 07 - Zócalo trasero (110,5 x 12,0) | 12 - Divisorio chico (52,0 x 19,0) | 17 - Fondo cajonero (113,0 x 22,0) |
| 03 - Divisorio grande (155,8 x 41,5) | 08 - Estante fijo (2)(54,5 x 38,0) | 13 - Puntera cajón (2)(48,3 x 10,0) | 18 - Perfil aluminio superior (110,5 x 5,5) |
| 04 - Techo (110,5 x 51,5) | 09 - Estante flotante (54,5 x 38,0) | 14 - Costado de cajón (4)(35,0 x 14,0) | 19 - Guía aluminio inferior (2)(110,5 x 1,4) |
| 05 - Tapa cajonero (110,5 x 52,0) | 10 - Frente cajón (2)(56,4 x 22,0) | 15 - Fondo grande (2)(157,8 x 56,5) | |

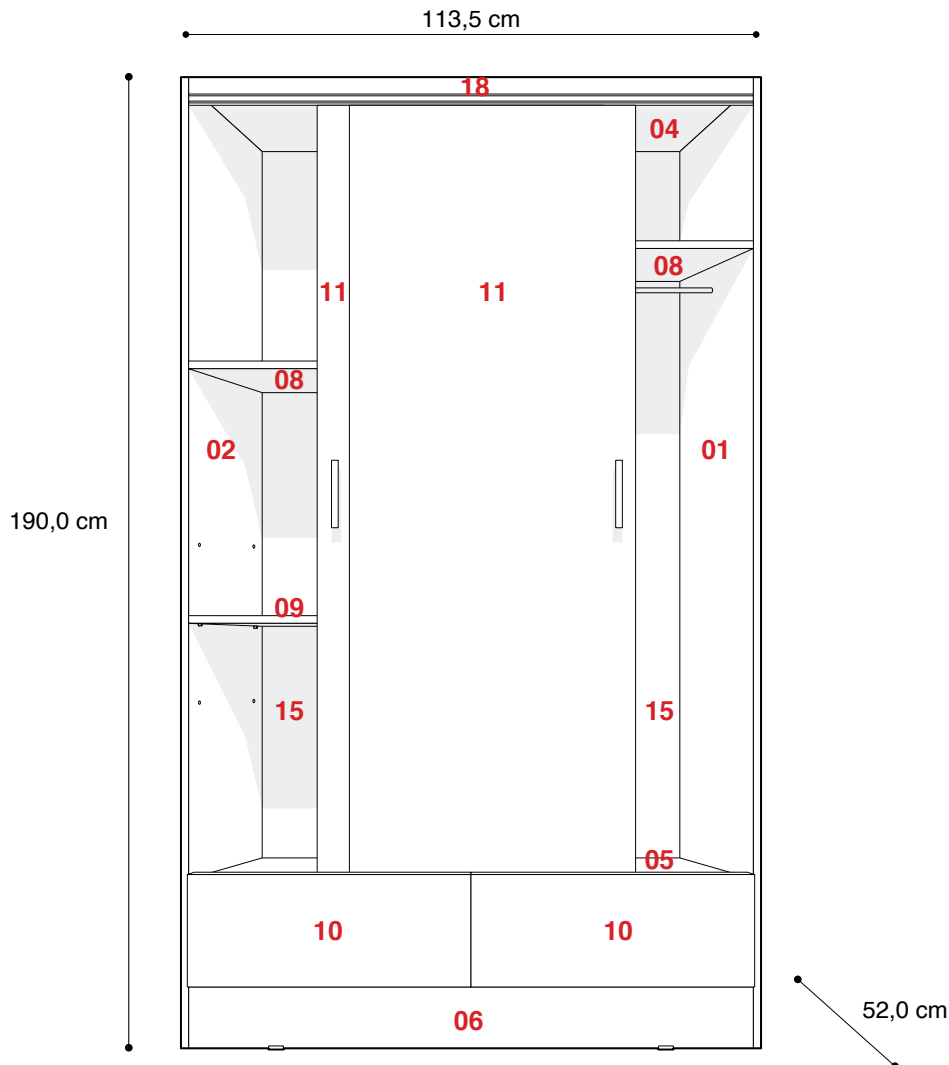

Herrajes

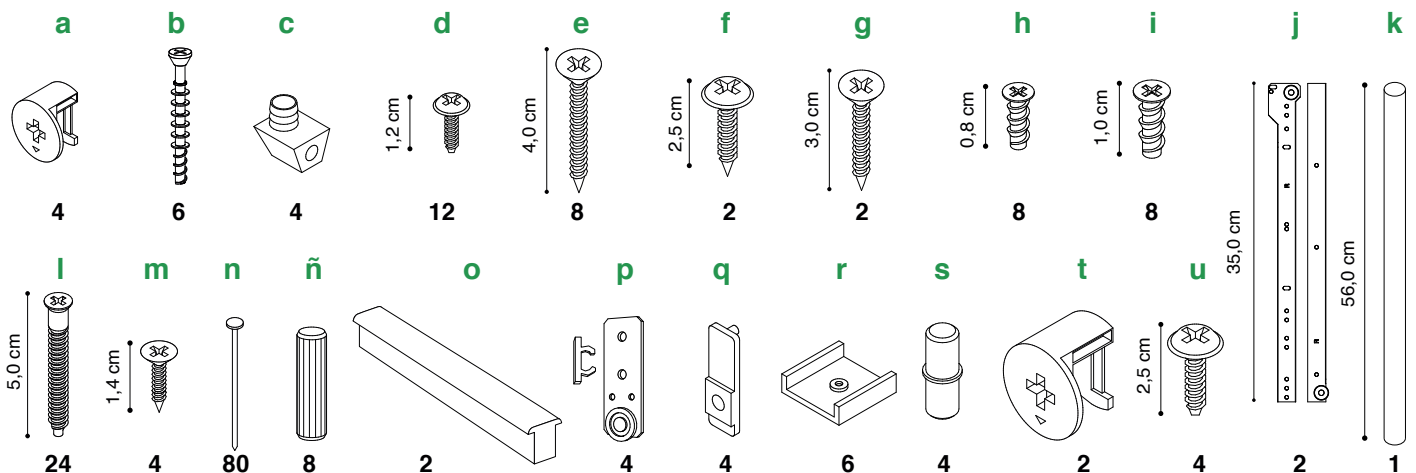

Herramientas necesarias (no incluidas) : Cinta Métrica – Martillo – Atornillador con Punta Phillips o Destornillador Phillips

versión digital, dudas y sugerencias

www.ricchezza.com.ar

Instrucciones Placard 2 Puertas Corredizo

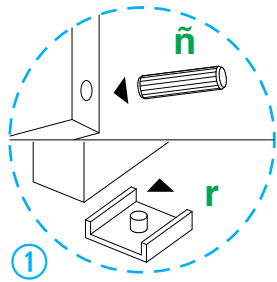

Coloque en las piezas **06** y **07** 2 herrajes **ñ** en cada borde. Coloque en la parte inferior de las piezas **01** y **02**, 2 herrajes **r** y 1 herraje **r** en las piezas **06** y **07** en el medio y asegúrelos con herrajes **n**.

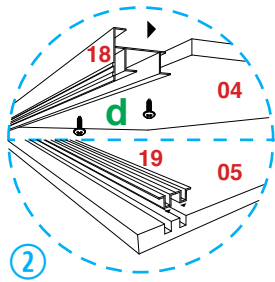

Coloque en la pieza **04** la pieza **18** y fije con 4 herrajes **d**. Coloque en la pieza **05** las 2 piezas **19** como se indica.

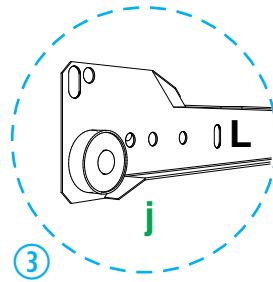

Fije con 2 herrajes **h** cada una de las dos correderas hembra **j** marcada con una **L** en piezas **02** y **12**.

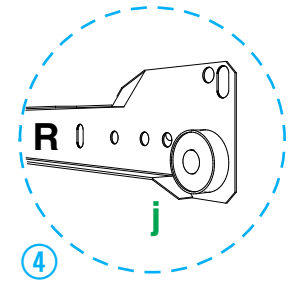

Fije con 2 herrajes **h** cada una de las dos correderas hembra **j** marcada con una **R** en piezas **01** y **12**.

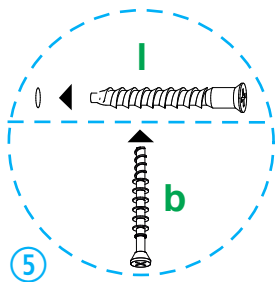
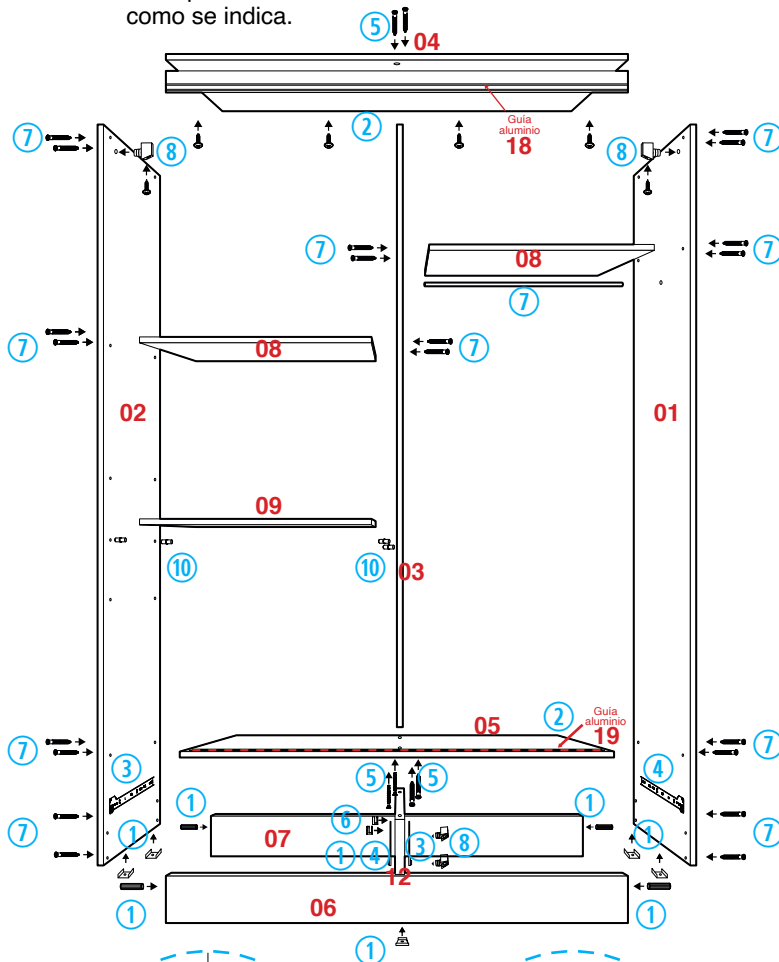

Fije la pieza **03** entre las piezas **04** y **05** con herrajes **i**. Atornille 2 herrajes **b** por debajo de la pieza **05**.

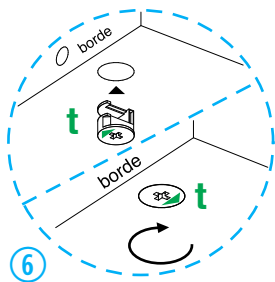

Coloque 2 herrajes **t** en la pieza **12** con la flecha hacia el borde. Posicione la pieza **12** por debajo de la pieza **05** y gire los herrajes **t** hasta que la flecha señale el sentido contrario.

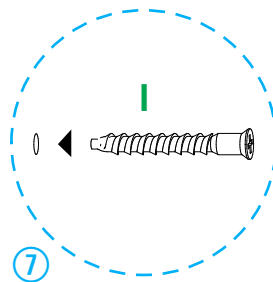

Atornille entre las piezas **01** y **02** las piezas **04**, **05**, **06** y **07** con herrajes **i**. Antes de ajustar, coloque el herraje **k** entre las piezas **01** y **03** como lo indica la gráfica. Atornille las piezas **08** entre las piezas **01**, **02** y **03** con 4 herrajes **i**.

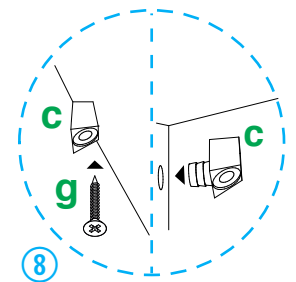

Coloque en la parte superior de las piezas **01** y **02** un herraje **c**. Atornille la pieza **04** a través de los herrajes **c** con herrajes **f**. Coloque en las piezas **06** y **07** un herraje **c** en cada una. Atornille la pieza **12** por debajo a través de los herrajes **c** con herrajes **g**.

Instrucciones Placard 2 Puertas Corredizo

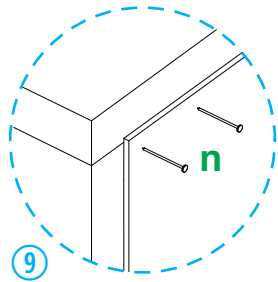

9 Ponga el mueble boca abajo y corrobore que esté en perfecta escuadra. Proceda a clavar las piezas 15 y la pieza 17 al mueble con herrajes n.

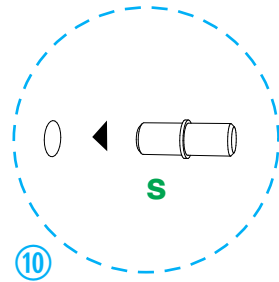

10 Coloque 2 herrajes s en la pieza 02 y 2 herrajes s en la pieza 03. Sobre éstos coloque la pieza 09.

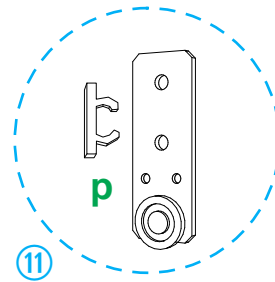

11 Fije en cada pieza 11, 2 herrajes p con 4 herrajes i donde lo indica el dibujo.

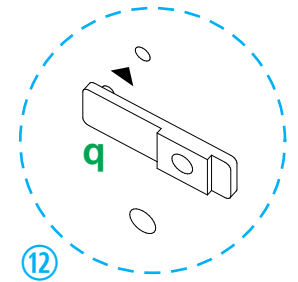

12 Colocar 2 herrajes q en cada pieza 11 como lo indica la gráfica.

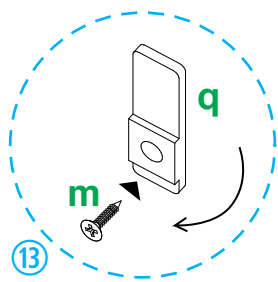

13 Coloque las piezas 11 en el mueble. **UNA VEZ YA COLOCADAS,** gire y atornille con herrajes m, los herrajes q, como se indica.

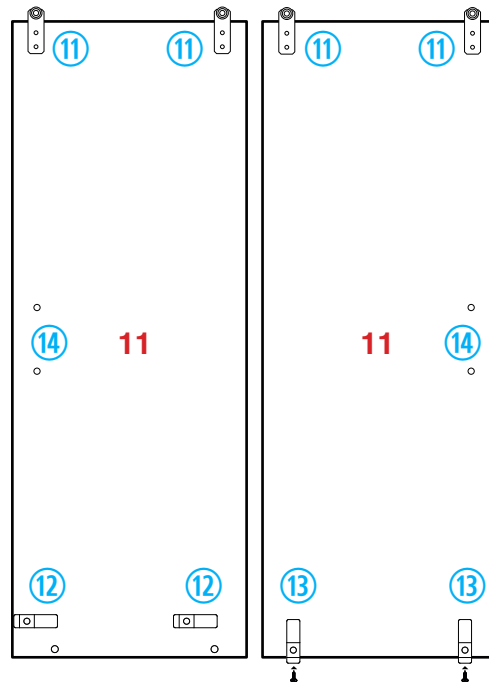

Las puertas se "cuelgan" del perfil del techo. La rueda tiene que encastrar en una de las "j" que tiene ese perfil. Luego se le coloca la traba plástica. Abajo se giran los guías plásticas y calzan adentro del perfil aluminio inferior.

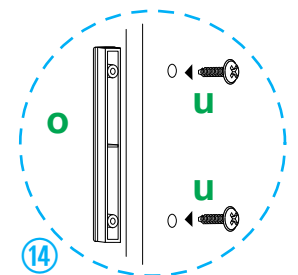
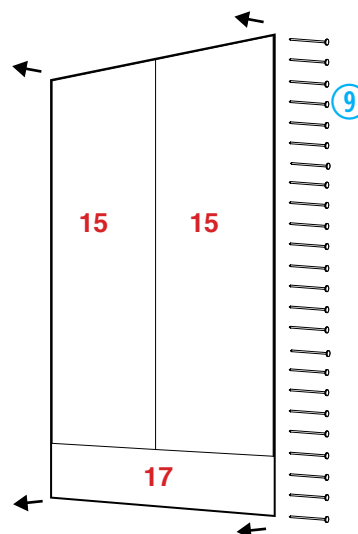
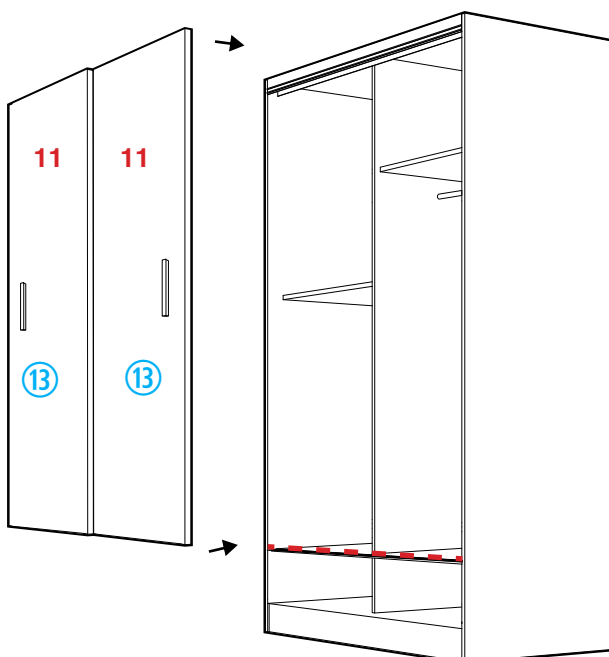

14 Coloque en las piezas 11 un herraje o con 2 herrajes u en cada pieza.

Instrucciones Tana Plus / Armado de Cajones

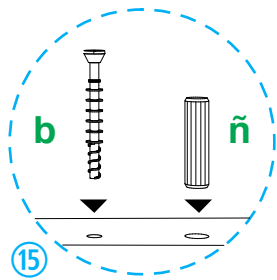

Coloque la pieza 10 sobre el piso y atornille 2 herrajes **b**. Coloque 1 herraje **ñ** en cada pieza 14 como se indica.

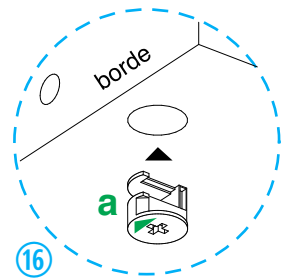

Coloque 1 herraje **a** en cada pieza 14, con la flecha hacia el borde.

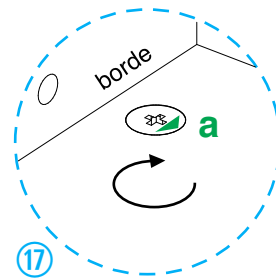

Posicione las piezas 14 sobre la pieza 10 y gire los herrajes **a** hasta que la flecha señale el sentido opuesto.

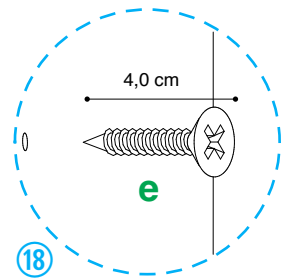

Atornille con 4 herrajes **e** la pieza 13, al ensamble anterior.

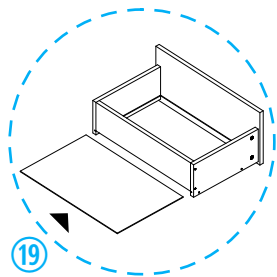
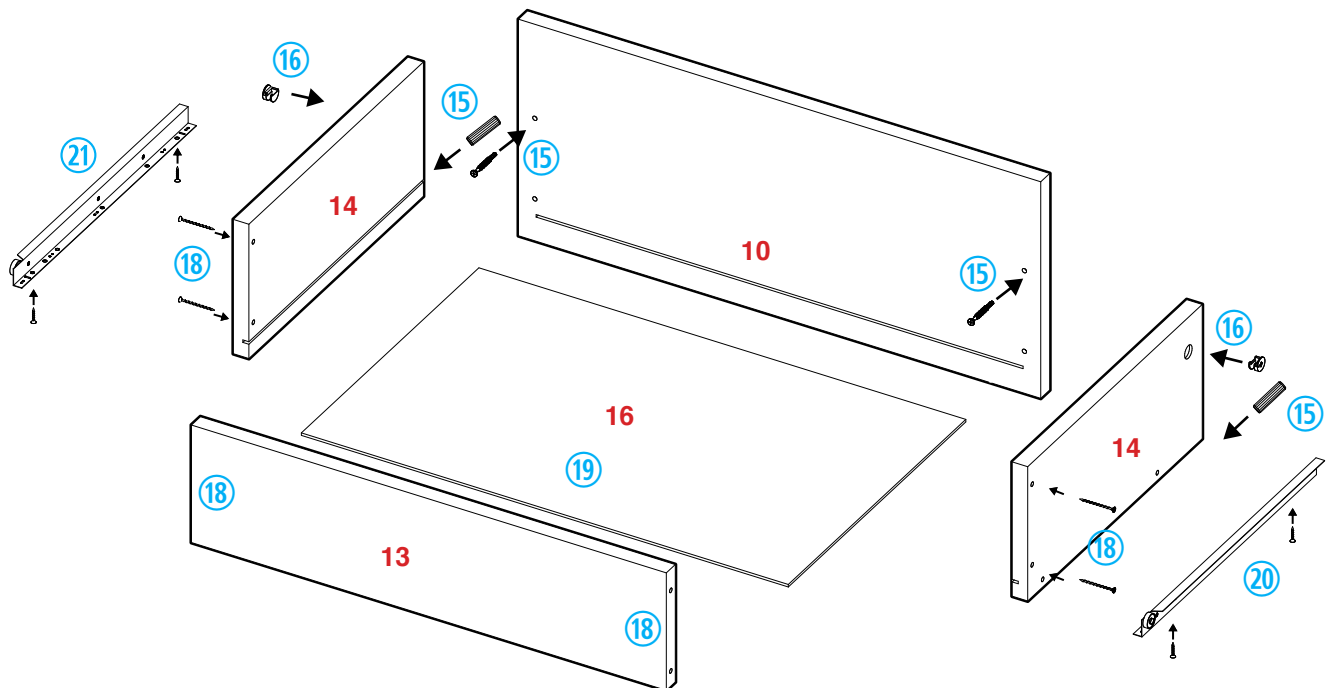

Deslice entre las ranuras la pieza 16 hasta hacer tope y únala a la pieza 13 mediante herrajes **n**.

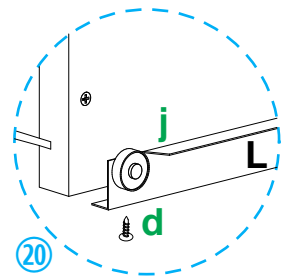

Fije con 2 herrajes **d** la corredera macho que está marcada con una **L**, al costado izquierdo del cajón.

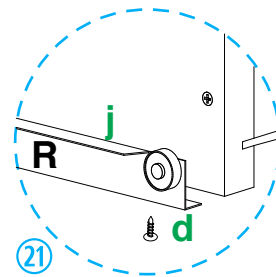

Fije con 2 herrajes **d** la corredera macho que está marcada con una **R**, al costado derecho del cajón.

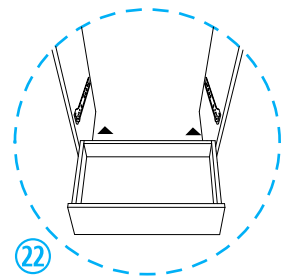

Coloque los cajones ya armados en el mueble terminado