

Código-Pieza(cm)

Placard 3 Puertas Corredizo

- | | | | |
|--|--|--|--|
| 01- Costado derecho (190,0 x 52,0) | 07- Zócalo delantero (167,3 x 12,0) | 13- Puerta (3) (151,8 x 56,0) | 19- Fondo cajonero (169,8 x 35,7) |
| 02- Costado izquierdo (190,0 x 52,0) | 08- Zócalo trasero (167,3 x 12,0) | 14- Divisorio chico (2) (52,0 x 19,0) | 20- Fondo medio (157,8 x 56,8) |
| 03- Divisorio derecho (155,8 x 41,5) | 09- Estante central (55,3 x 38,0) | 15- Puntera de cajón (3) (48,3 x 10,0) | 21- Perfil aluminio superior (167,3 x 5,5) |
| 04- Divisorio izquierdo (155,8 x 41,5) | 10- Estante fijo (2) (54,5 x 38,0) | 16- Costado de cajón (6) (35,0 x 14,0) | 22- Guía aluminio inferior (2) (167,3 x 1,4) |
| 05- Techo (167,3 x 51,5) | 11- Estante flotante (2) (54,5 x 38,0) | 17- Fondo grande (2) (157,8 x 56,5) | |
| 06- Tapa cajonero (167,3 x 52,0) | 12- Frente de cajón (3) (56,4 x 22,0) | 18- Fondo de cajón (3) (49,7 x 35,7) | |

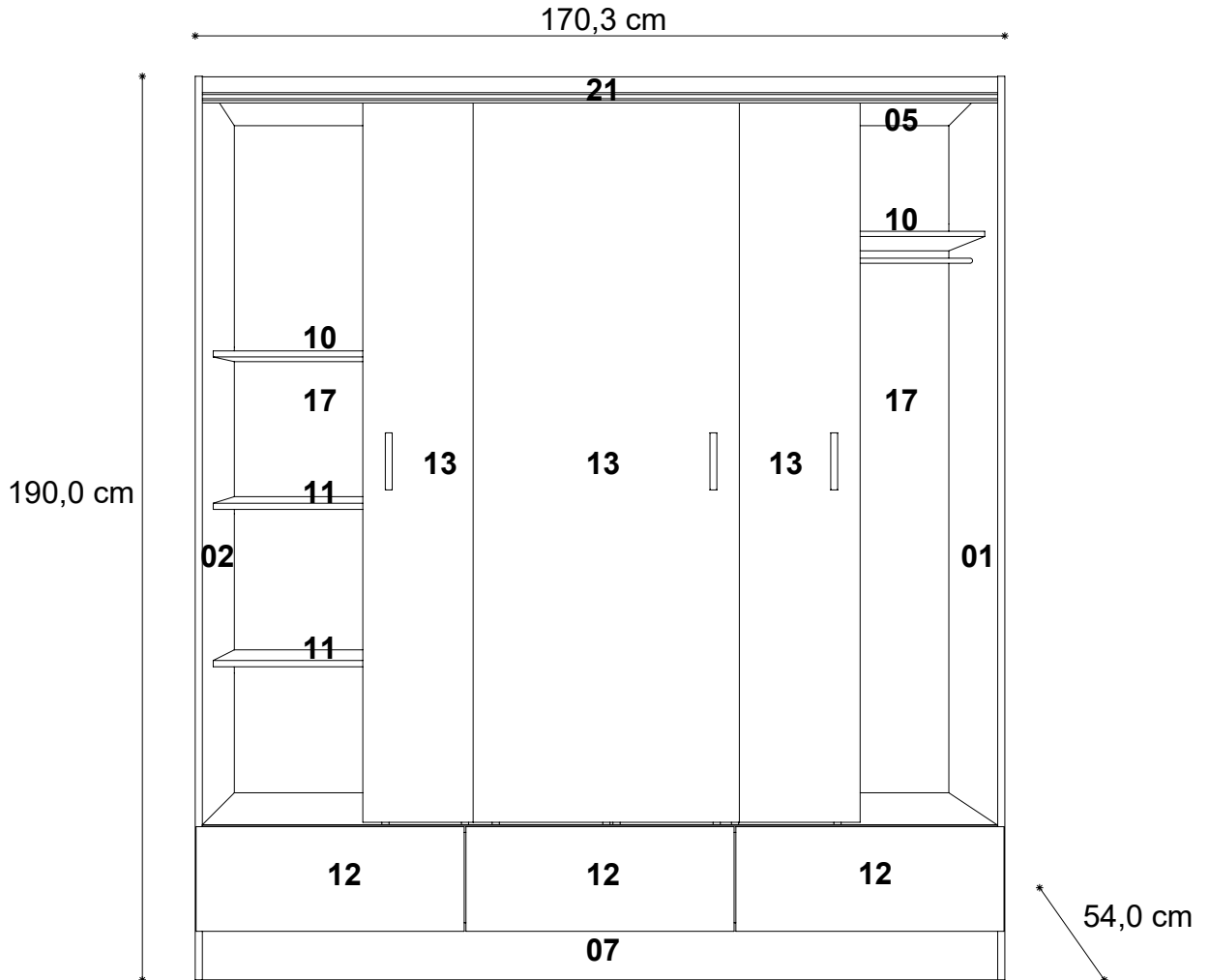

Herrajes

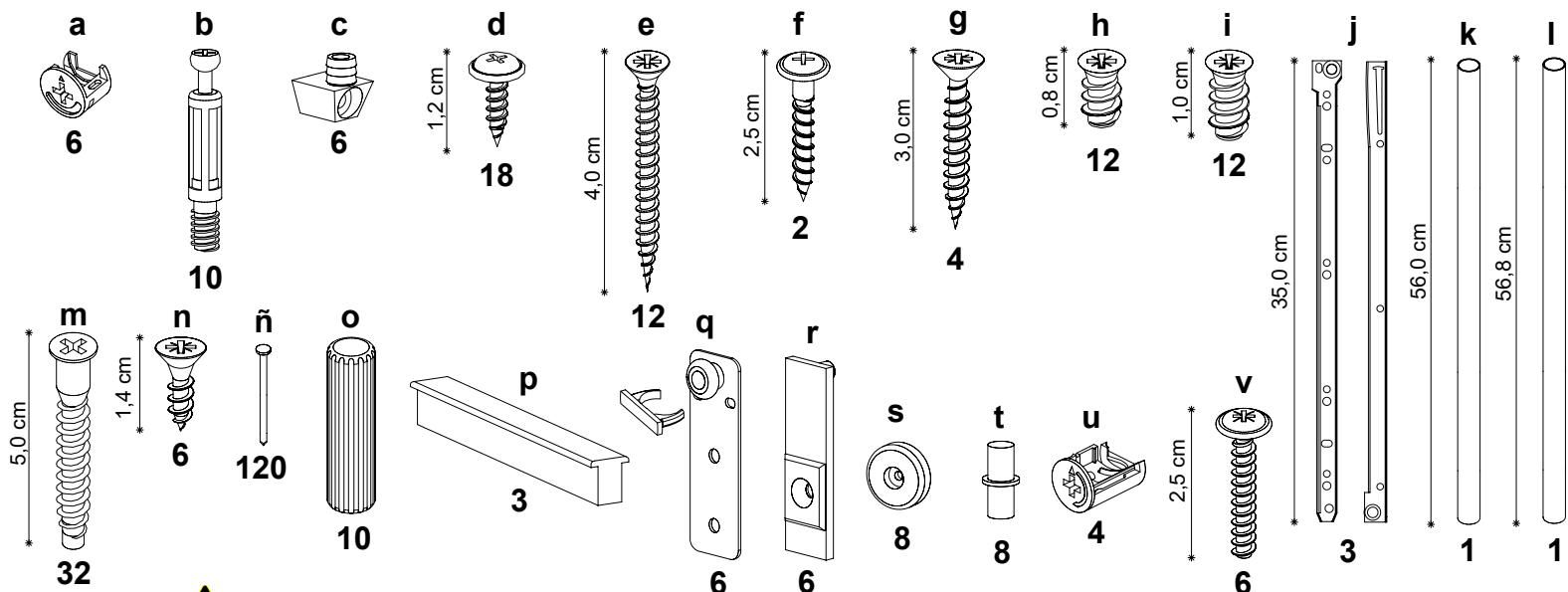

Herramienta necesarias (no incluidas) : Cinta Métrica - Martillo - Atornillador con Punta Phillips o Destornillador Phillips

Instrucciones Placard 3 Puertas Corredizo

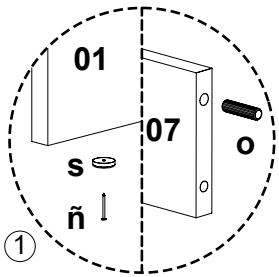

1 Coloque en las piezas **07** y **08** 2 herrajes **o** en cada borde. Coloque en la parte inferior de las piezas **01** y **02**, 2 herrajes **s** y 2 herrajes **s** en las piezas **07** y **08** como se indica y asegúrelos con herrajes **ñ**.

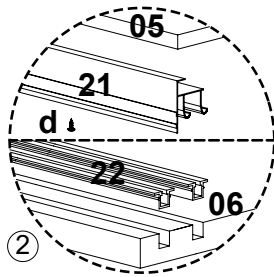

2 Coloque en la pieza **05** la pieza **21** y fije con 6 herrajes **d**. Coloque en la pieza **06** 2 piezas **22** como se indica.

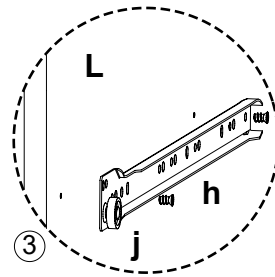

3 Fije con 2 herrajes **h** una de las correderas hembra marcadas con una **L** en la pieza **02**. Fije con 2 herrajes **h** una de las correderas hembra marcadas con una **L** en la pieza **14**.

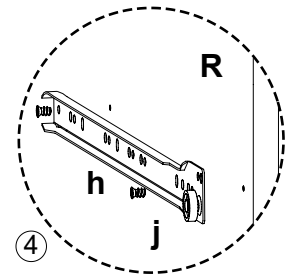

4 Fije con 2 herrajes **h** una de las correderas hembra marcadas con una **R** en la pieza **01**. Fije con 2 herrajes **h** una de las correderas hembra marcadas con una **R** en la pieza **14**.

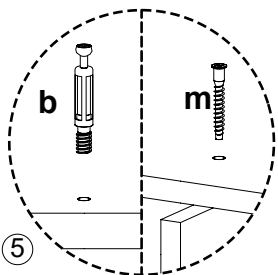
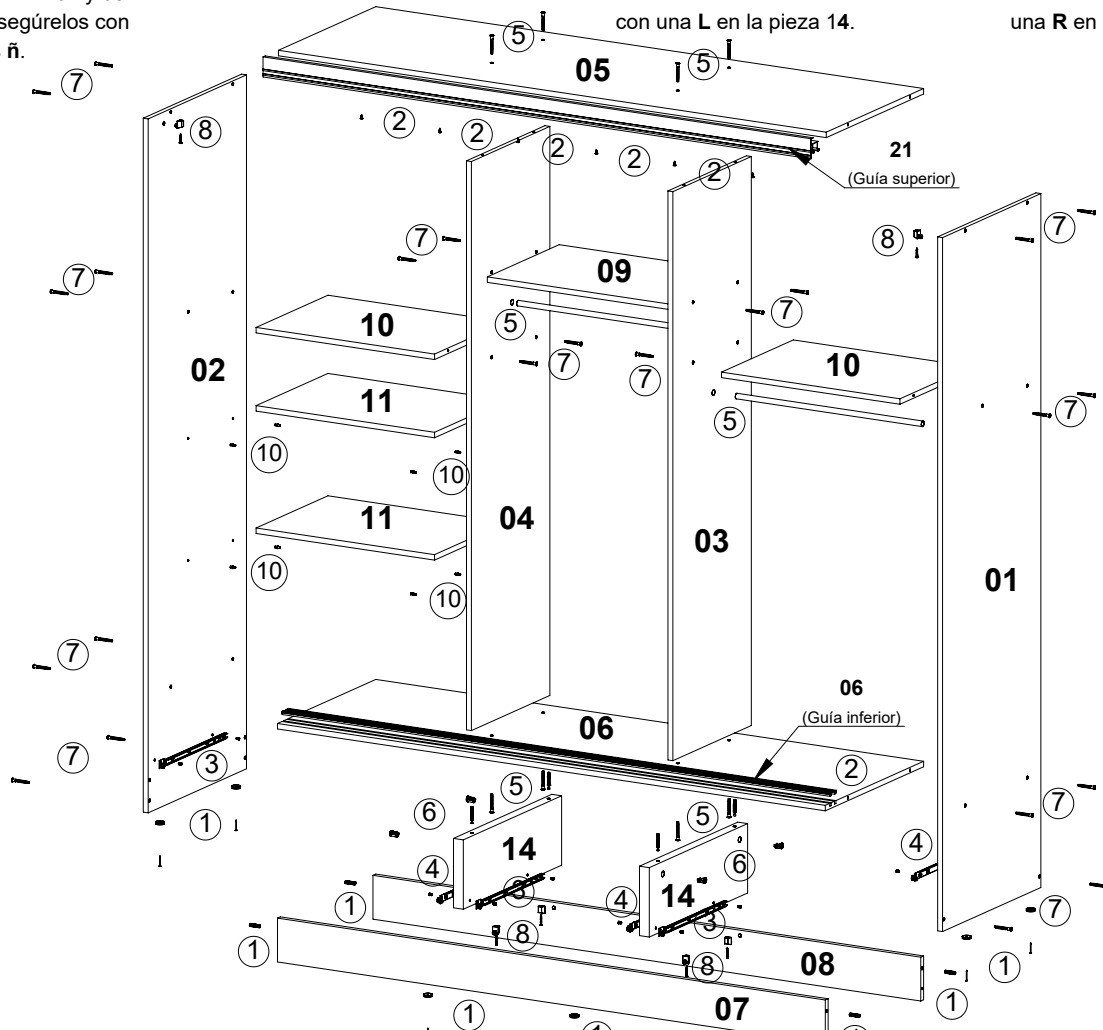

5 Fije las piezas **03** y **04** entre las piezas **05** y **06** con herrajes **m**. Antes de ajustar, coloque el herraje **l** entre las piezas **03** y **04** como se indica. Atornille 4 herrajes **b** por debajo de la pieza **06**.

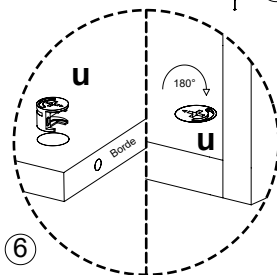

6 Coloque 2 herrajes **u** en cada pieza **14** con la flecha hacia el borde. Posicione la pieza **14** por debajo de la pieza **06** y gire los herrajes **u** hasta que la flecha señale el sentido contrario.

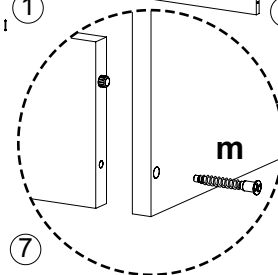

7 Atornille entre las piezas **01** y **02** las piezas **05**, **06**, **07** y **08** con herrajes **m**. Antes de ajustar, coloque el herraje **k** entre las piezas **01** y **03** como se indica. Atornille la pieza **09** entre las piezas **03** y **04** con 4 herrajes **m**, y las piezas **10** entre las piezas **02-04** y **01-03** con 8 herrajes **m**.

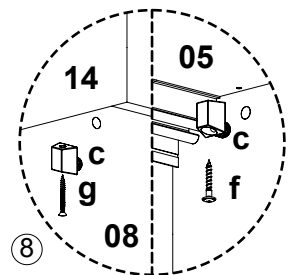

8 Coloque en la parte superior de las piezas **01** y **02** 1 herraje **c**. Atornille la pieza **05** a través de los herrajes **c** con herrajes **f**. Coloque en las piezas **07** y **08** 2 herrajes **c** en cada una. Atornille las piezas **14** por debajo a través de los herrajes **c** con herrajes **g**.

Instrucciones Placard 3 Puertas Corredizo

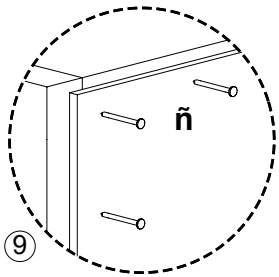

9 Ponga el mueble boca abajo y corrobore que quede en perfecta escuadra. Proceda a clavar las piezas 17, 19 y 20 al mueble con herrajes ñ.

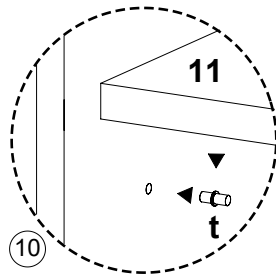

10 Coloque 4 herrajes t en la pieza 02 y 4 herrajes t en la pieza 03. Sobre estos coloque las piezas 11.

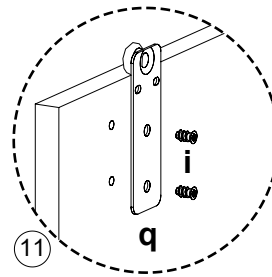

11 Fije en cada pieza 13, 2 herrajes q con 4 herrajes i donde lo indica el dibujo.

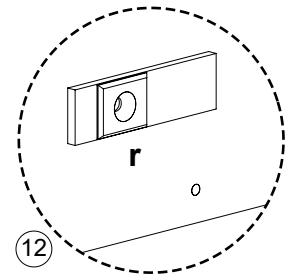

12 Coloque 2 herrajes r en cada pieza 13 como se indica.

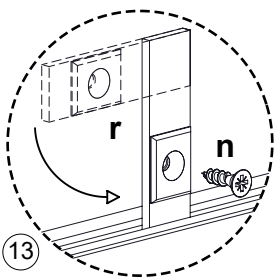

13 Coloque las piezas 13 en el mueble. UNA VEZ YA COLOCADAS, gire y atornille con herrajes n, los herrajes r, como se indica.

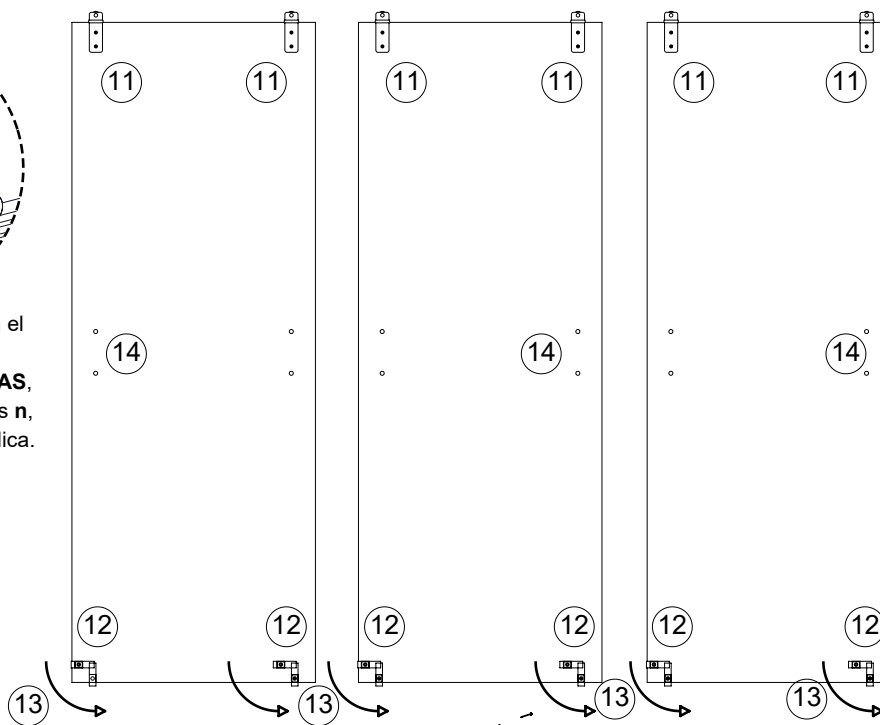

Las puertas se "Cuelgan" del perfil del techo. La rueda tiene que encastrar en una de las "j" que tiene ese perfil. Luego se le coloca la traba plástica. abajo se giran los guías plásticas y calzan dentro del perfil aluminio inferior

IMPORTANTE

EL COLOCAR LAS RUEDAS Y TRABAS EN LA POSICIÓN CORRECTA, GARANTIZA EL BUEN FUNCIONAMIENTO DEL SISTEMA CORREDIZO

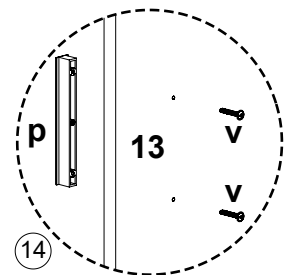
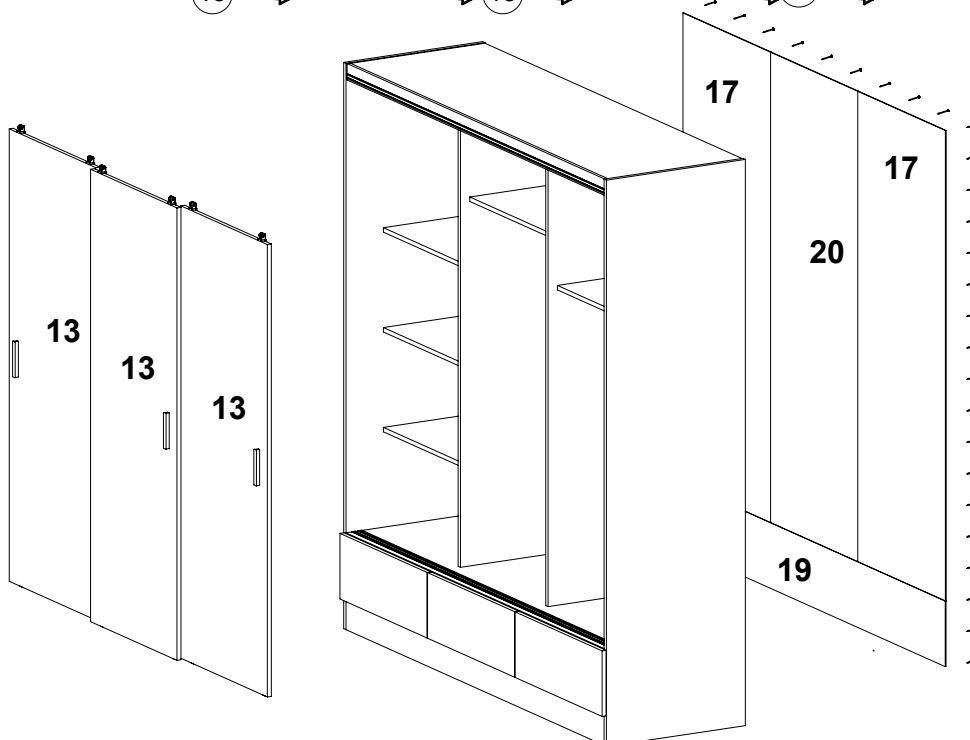

14 Coloque en las piezas 13 1 herraje p con 2 herrajes v en cada pieza.

Instrucciones Tana Plus / Armado de Cajones

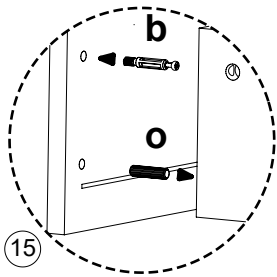

15 Coloque la pieza **12** sobre el piso y atornille 2 herrajes **b**. Coloque 1 herraje **o** en cada pieza **16** como se indica.

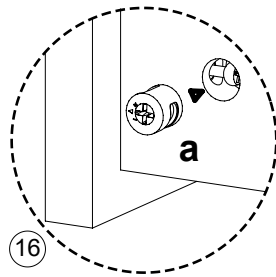

16 Coloque 1 herraje **a** en cada pieza **16**, con la flecha hacia el borde.

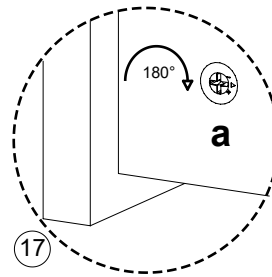

17 Posicione las piezas **16** sobre la pieza **12** y gire los herrajes **a** hasta que la flecha señale el sentido opuesto.

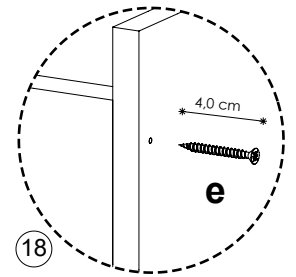

18 Atornille con 4 herrajes **e** la pieza **15**, al ensamble anterior.

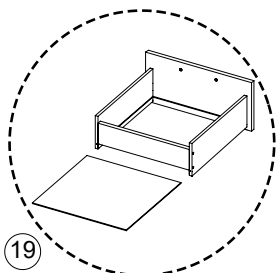
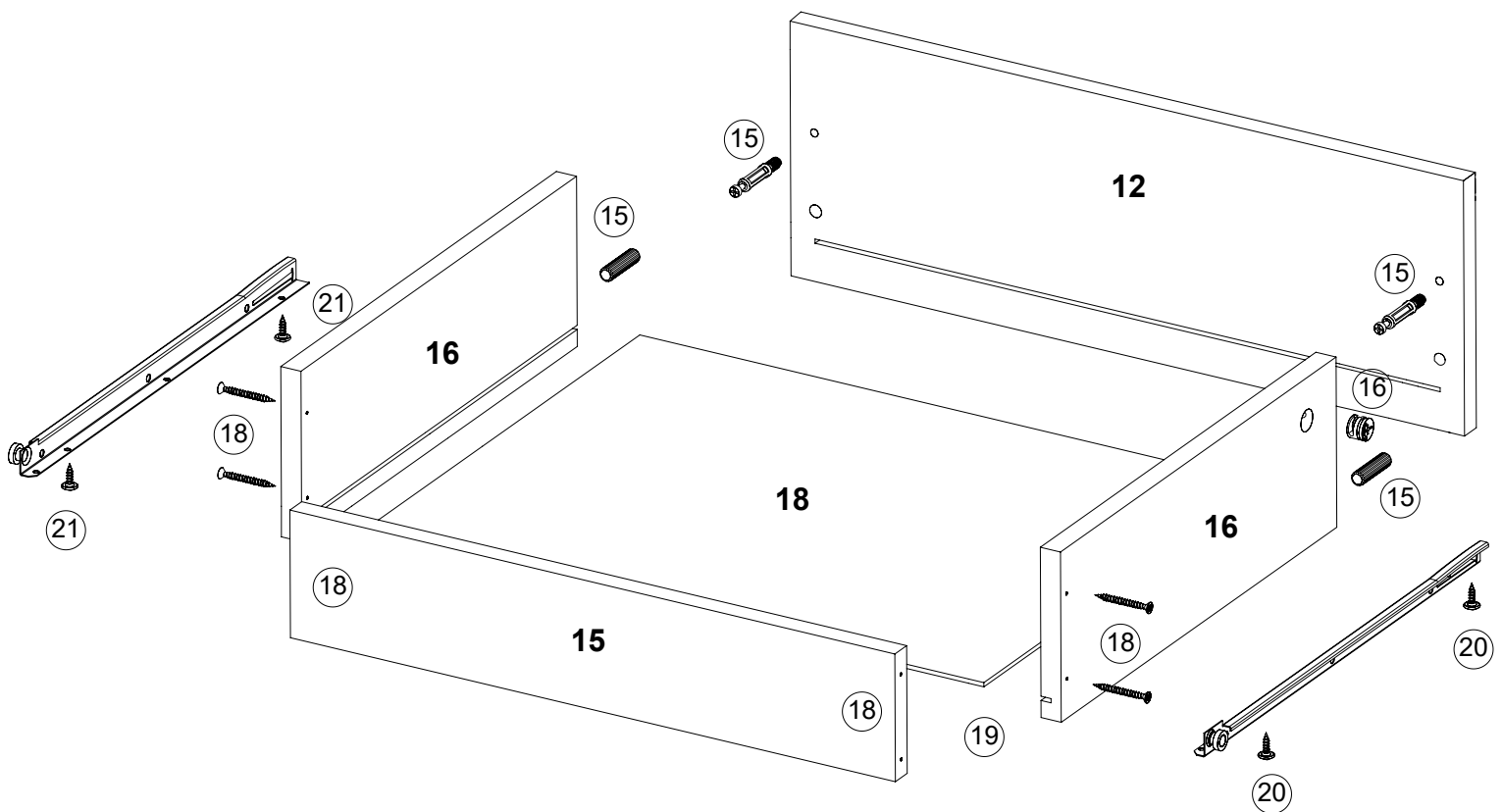

19 Deslice entre las ranuras la pieza **18** hasta hacer tope y únala a la pieza **15** mediante herrajes **ñ**.

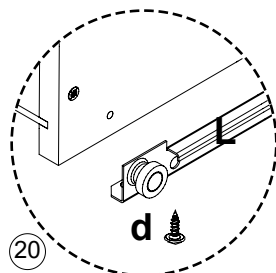

20 Fije con 2 herrajes **d** la corredera macho que está marcada con una **L**, al costado izquierdo del cajón.

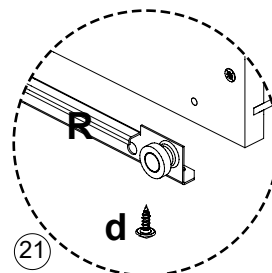

21 Fije con 2 herrajes **d** la corredera macho que está marcada con una **R**, al costado derecho del cajón.

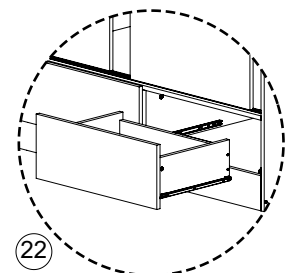

22 Coloque los cajones ya armados en el mueble.