

Codigo-Pieza(cm)

Placard 0,60 MTS

- | | | | |
|--|--|--|--|
| 01 - Base (57,2 x 44,7) | 04 - Costado de cajón (4) (35.0 x 12.0) | 07 - Fente de cajón (2) (58.1 x 18.0) | 10 - Techo (57.2 x 44.7) |
| 02 - Costado derecho (181,5 x 44,7) | 05 - Fondo de cajón (2) (54.9 x 35.5) | 08 - Puerta chica (2) (132.6 x 29.0) | 11 - Zócalo delantero (57.2 x 12,0) |
| 03 - Costado izq (181,5 X 44,7) | 06 - Fondo chico (133.2 x 59,2) | 09 - Puntera (2) (53.9 x 9.0) | 12 - Zócalo trasero (57,2 x 12,0) |

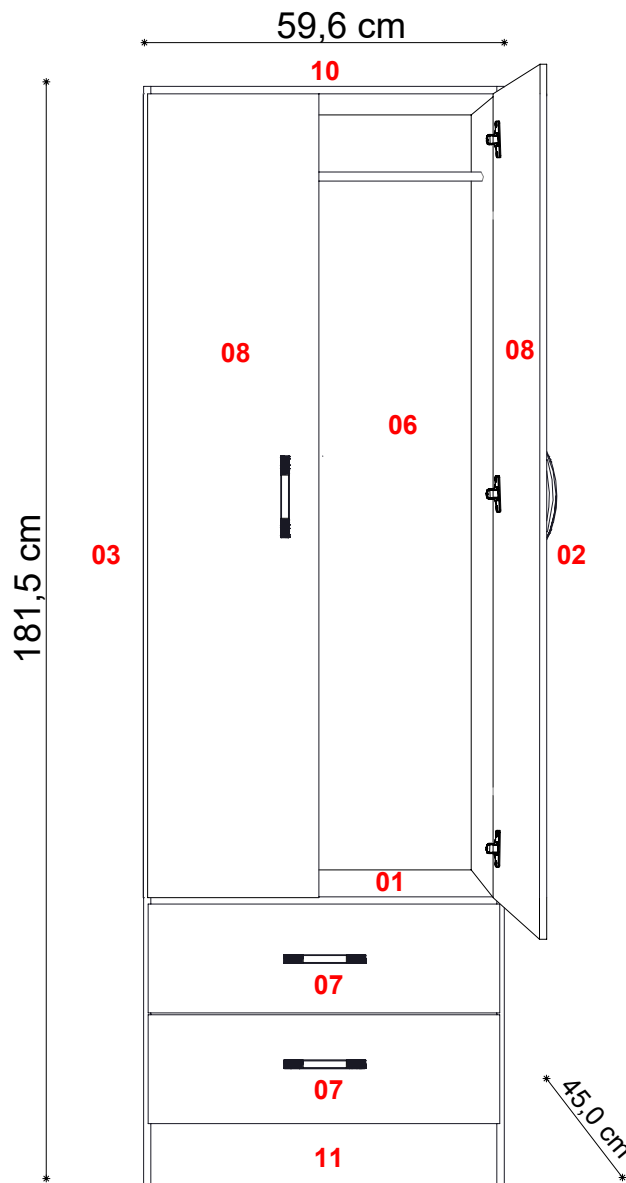

herrajes

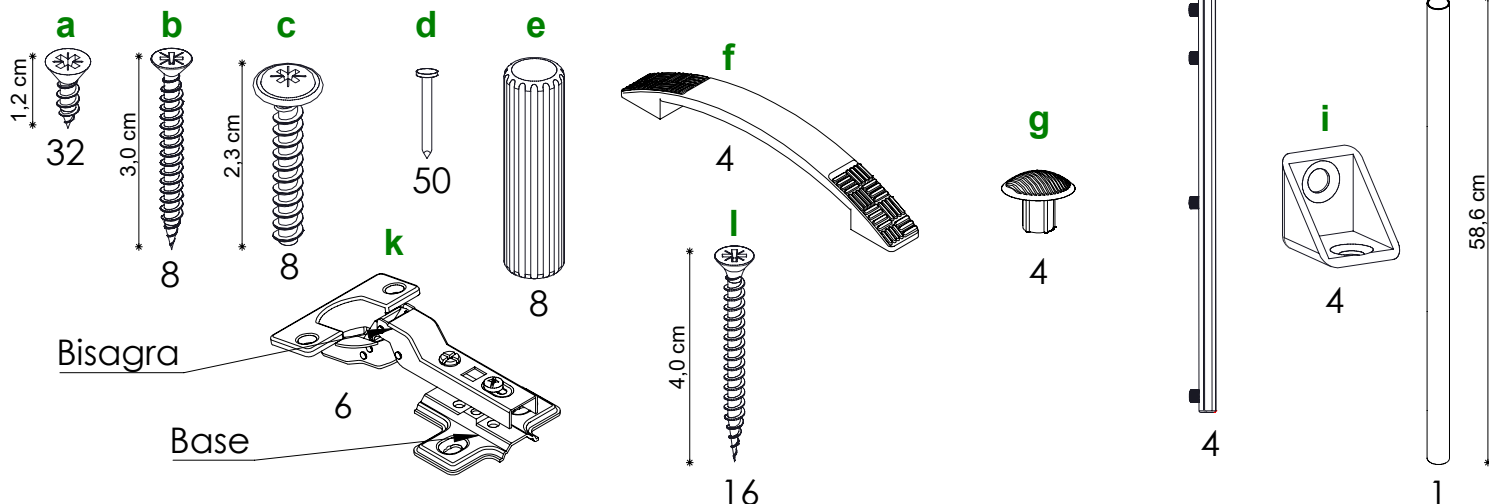

Herramienta necesarias (no incluidas) : cinta metalica-martillo-atornillador con punta phillips o destornillador phillips

Instrucciones Placard 2 puertas, 2 cajones

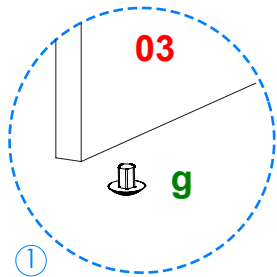

1 Coloque en la parte inferior de las piezas 02 y 03, 2 herrajes g en cada una.

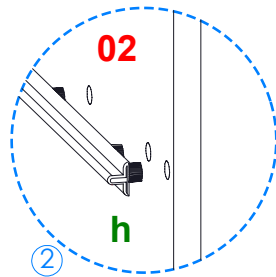

2 Fije 2 herrajes h en la pieza 02.

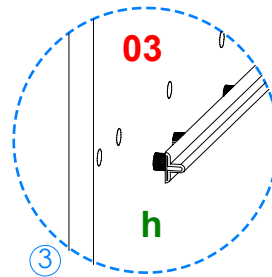

3 Fije 2 herrajes h en la pieza 03.

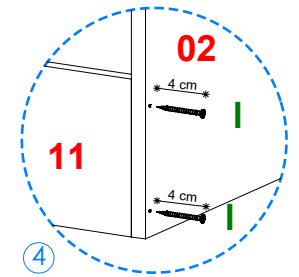

4 Atornille entre las piezas 02 y 03 las piezas 11 y 12 con 4 herrajes l como se indica.

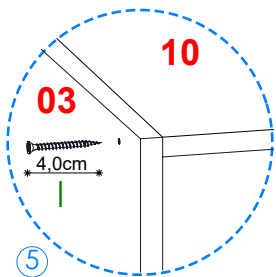
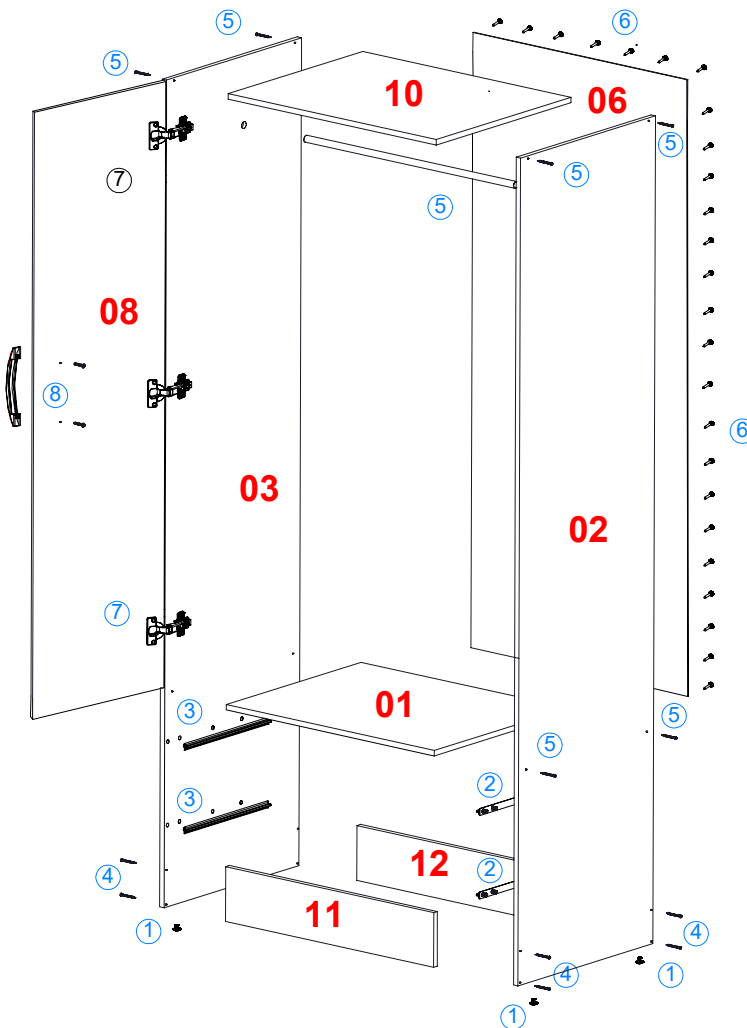

5 Atornille entre las piezas 02 y 03 las piezas 01 y 10 con 4 herrajes l, antes de ajustar coloca el herraje j (perchero)

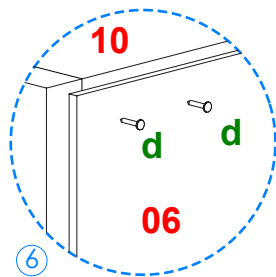

6 Ponga el mueble boca abajo y corrobore que quede en perfecta escuadra. Proceda a clavar la pieza 06 al mueble con los herrajes d.

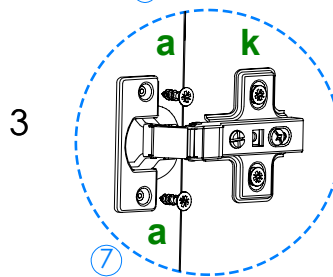

7 Posicione la pieza 08 en la pieza 03, fijando los herrajes k con 4 herrajes a cada uno. Repita colocando la pieza 08 restante en pieza 02.

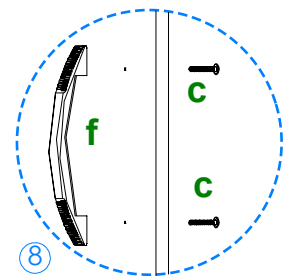

8 Colocar en las piezas 08 los herrajes f con 2 herrajes c.

La empresa fabricante no se responsabiliza por daños que se generen al producto, a otros bienes y/o persona, que sean consecuencia de un uso incorrecto o inapropiado, ni por su colocacion fuera de los requerimiento necesarios para una optima utilizacion.

Instrucciones linea beneveno / armado de cajón

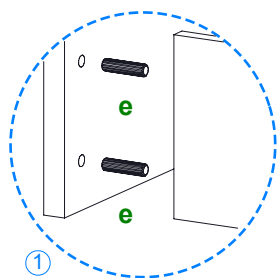

① Coloque en pieza **costado de cajón** 2 herrajes **e** en cada una, y despues únala a la pieza **frente de cajón**

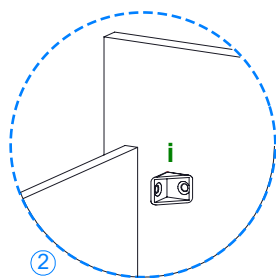

② Posicione 2 herraje **i** en cada lado de la pieza **frente de cajón** y entre **costado de cajón** como se indica.

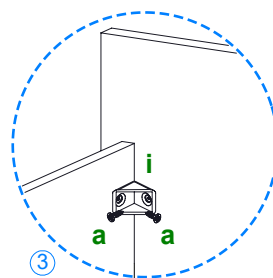

③ Fije el herraje **i** con 2 herrajes **a**.

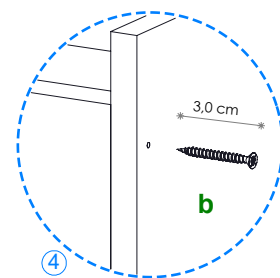

④ Atornille 4 herrajes **b** en la pieza **puntera de cajón**, al ensamble anterior

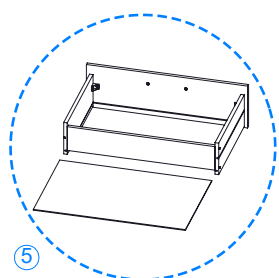
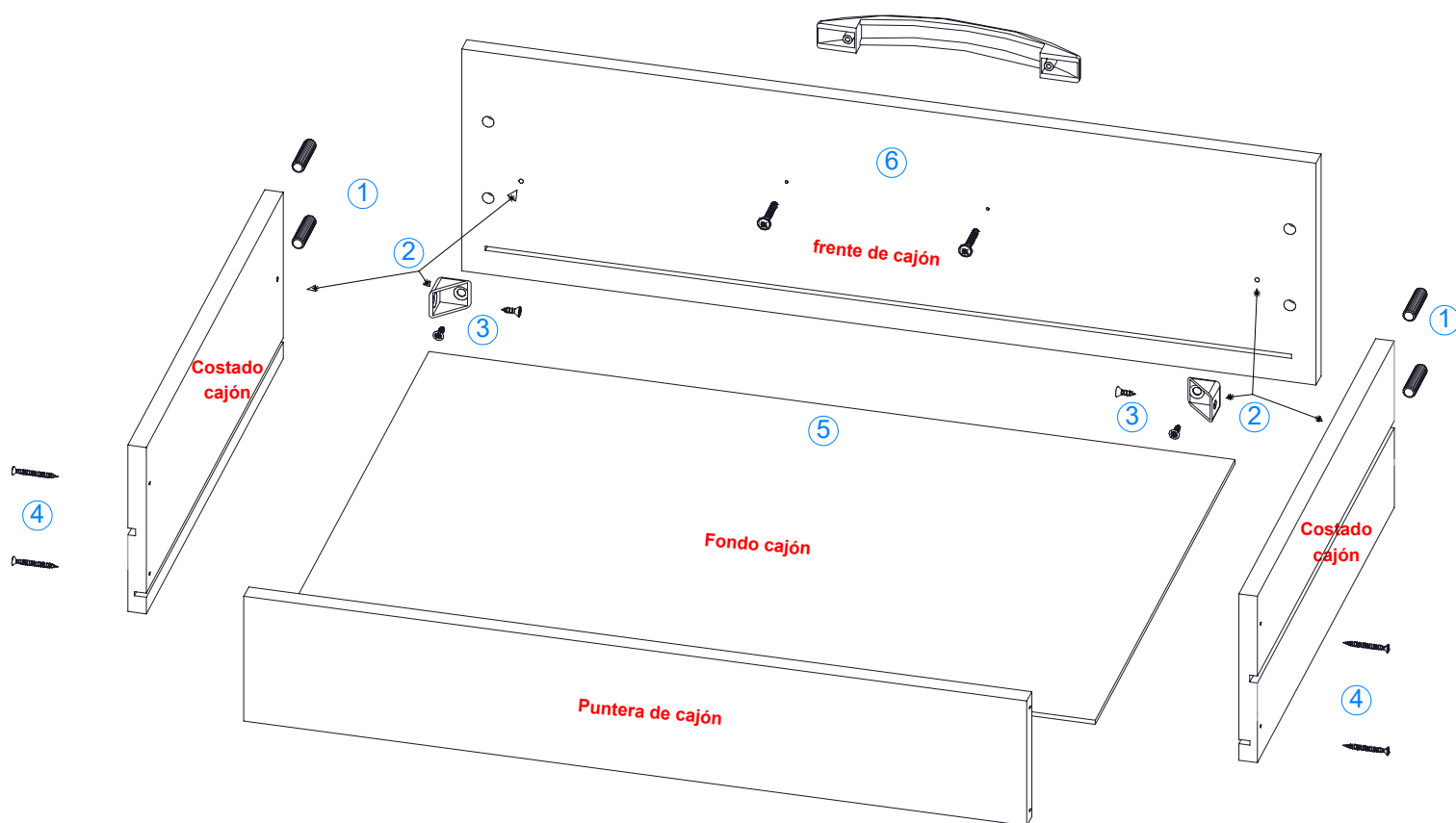

⑤ Deslice entre las ranuras la pieza **fondo de cajón** Hasta hacer tope y unala a la pieza **puntera de cajón** mediante herrajes **d**.

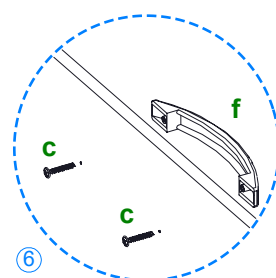

⑥ Coloque en la pieza **frente de cajón** el herrajes **f** con 2 herrajes **c**. repita el armado para todos los cajones y coloquelos en el mueble.

La empresa fabricante no se responsabiliza por daños que se generen al producto, a otros bienes y/o persona, que sean consecuencia de un uso incorrecto o inapropiado, ni por su colocacion fuera de los requerimiento necesario para una optima utilizacion