

Codigo-Pieza(cm)

Placard 1,20 MTS

- | | | | |
|--|--|--|---|
| 01 - Base (57,2 x 44,7) | 05 - Divisorio (168,3 x 44,7) | 09 - Fondo grande (171,5 x 58,8) | 13 - Puntera (2) (53,9 x 9,0) |
| 02 - Costado derecho (181,5 x 44,7) | 06 - Estante flotante (2) (57,2 x 38,2) | 10 - Fente de cajón (2) (58,1 x 18,0) | 14 - Tapa cajonero (57,2 x 44,7) |
| 03 - Costado izq (181,5 X 44,7) | 07 - Fondo chico (133,2 x 58,8) | 11 - Puerta chica (2) (132,6 x 29,0) | 15 - Techo (115,6 x 44,7) |
| 04 - Costado de cajón (4) (35,0 x 12,0) | 08 - Fondo de cajón (2) (54,9 x 35,5) | 12 - Puerta grande (2) (169,5 x 29,0) | 16 - Zócalo delantero (115,6 x 12,0) |
| | | | 17 - Zócalo trasero (115,6 x 12,0) |

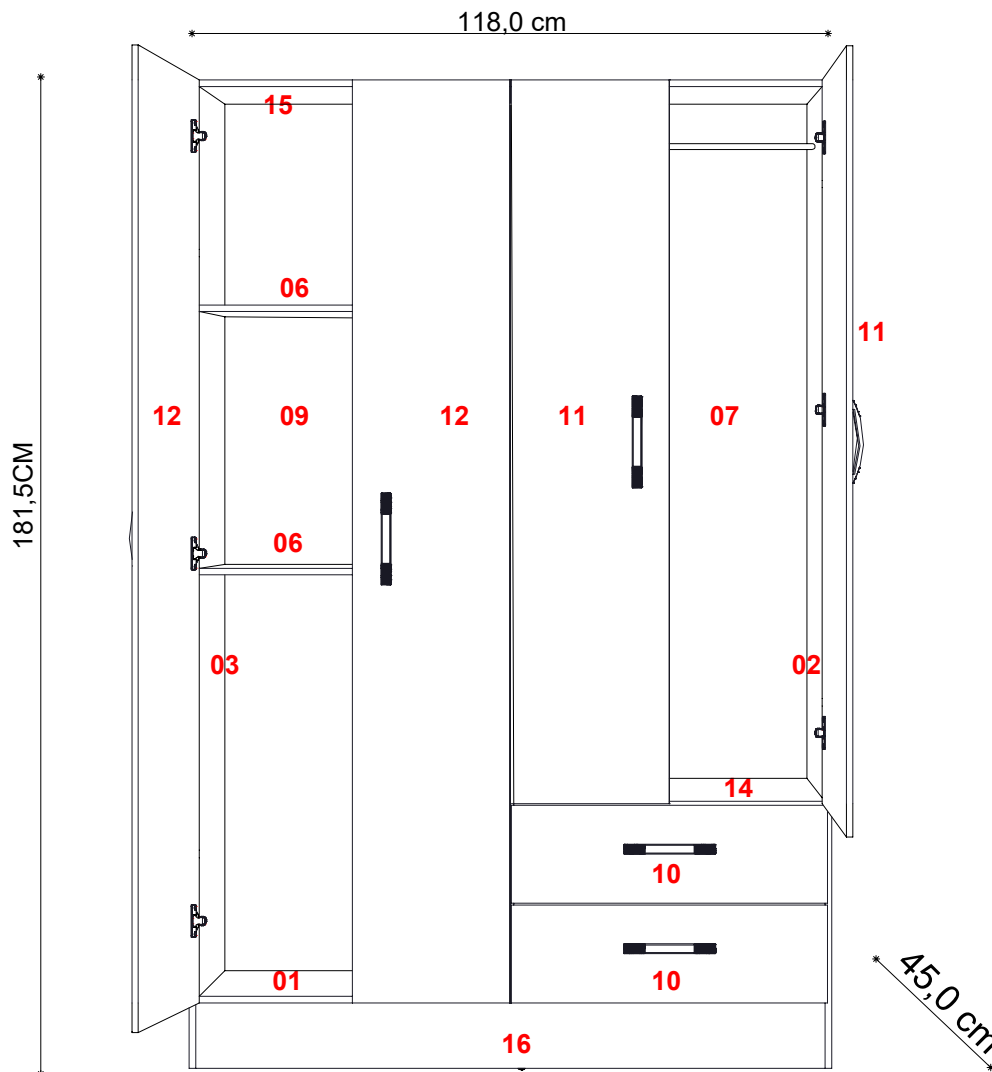

herrajes

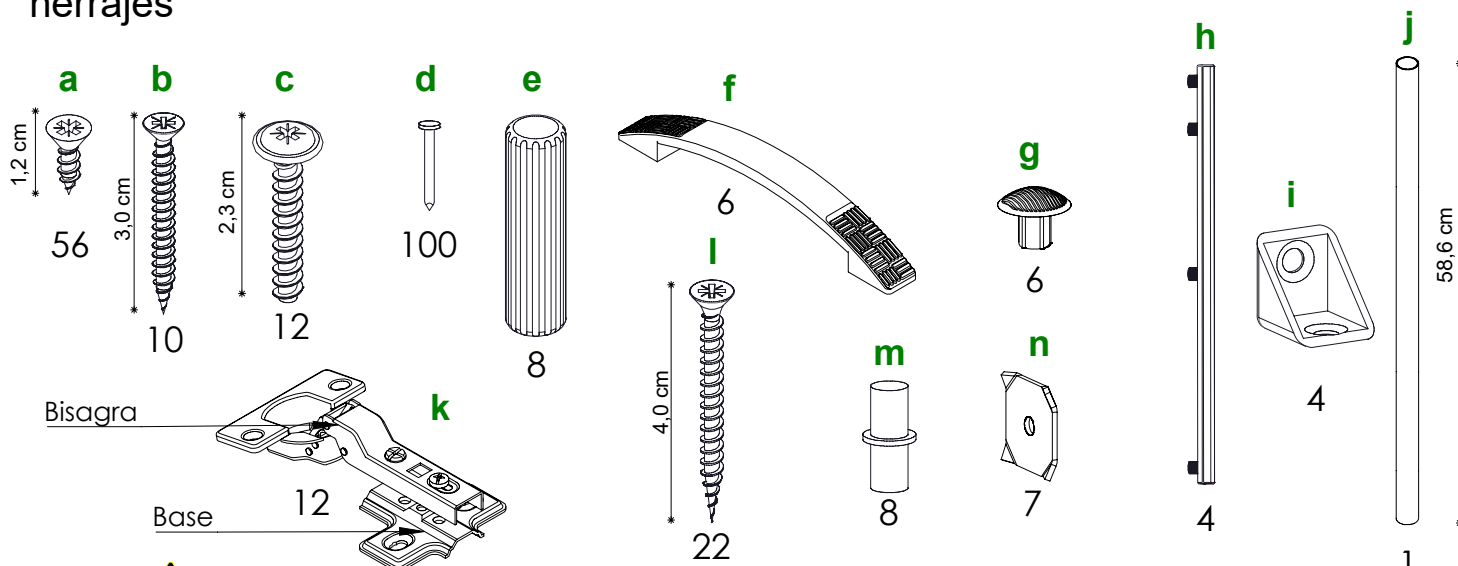

Herramienta necesarias (no incluidas) : cinta metalica-martillo-atornillador con punta phillips o destornillador phillips

Instrucciones Placard 4 puertas, 2 cajones

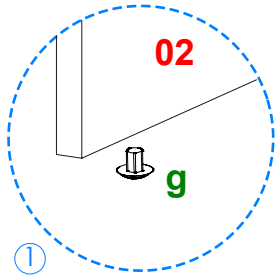

1 Coloque en la parte inferior de las piezas **02** y **03** 2 herraje **g**, repitalo con las piezas **16** y **17**.

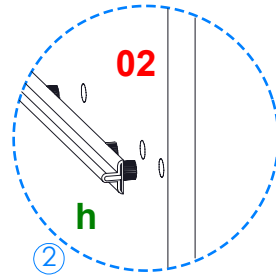

2 Coloque 2 herrajes **h** en la pieza **02** y 2 herrajes **h** en la pieza **05**.

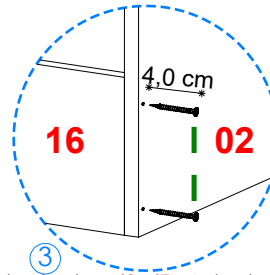

3 Posicione las piezas **16** y **17** entre las piezas **02** y **03**, luego atornille con 2 herraje **l** en cada lado. Posicione la pieza **14** entre la pieza **05** y **02**, atornille con 2 herraje **l** en cada lado. Posicione la pieza **01** entre la pieza **03** y **05**, atornille con 2 herrajes **l** en cada lado, luego atornille a las piezas **16** y **17** con 2 herrajes **b**.

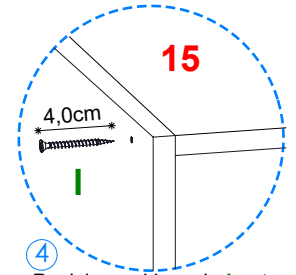

4 Posicione el herraje **j** entre la pieza **02** y **05** luego coloque la pieza **15** y atornillelo con 2 herrajes **l** en cada lado. Atornille la pieza **15** a la pieza **05** por arriba con 2 herrajes **l**.

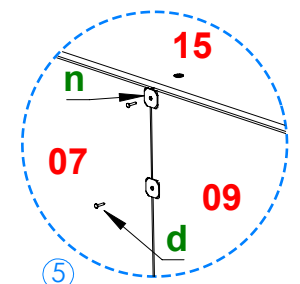
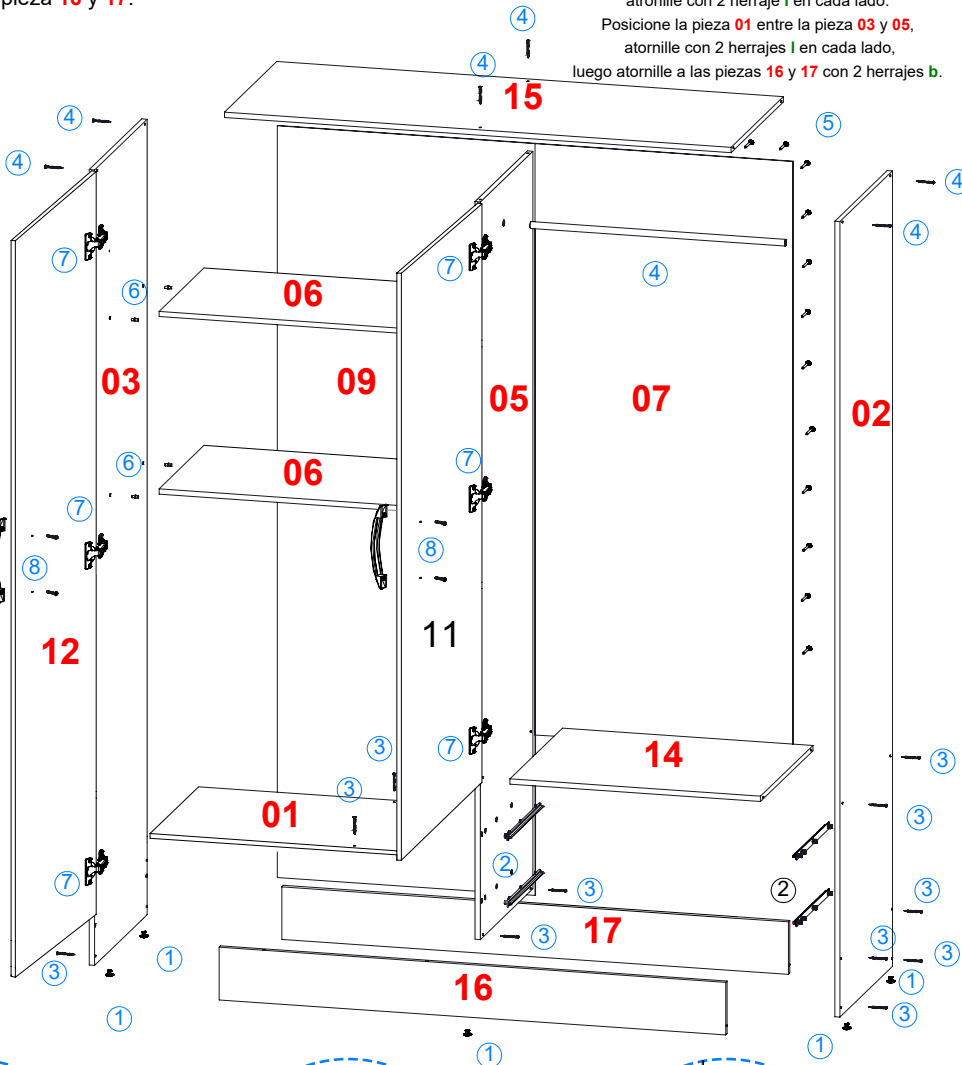

5 Usando herrajes **n** y **d**, proceda a clava las piezas **07** y **09** a la pieza **05**. El paso 5 se divide en dos parte.

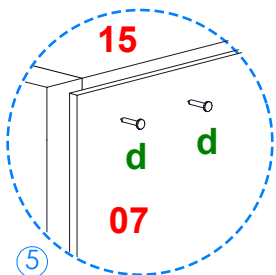

5a Ponga el mueble boca abajo y corrobore que quede en perfecta escuadra. Proceda a clavar las piezas **07** y **09** al mueble con los herrajes **d**.

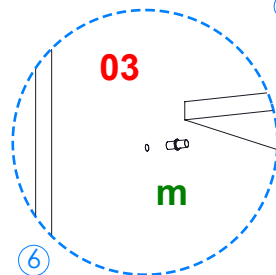

6 Coloque en pieza **03** y **05**, 8 herrajes **m** sobre estos colocar las piezas **06**.

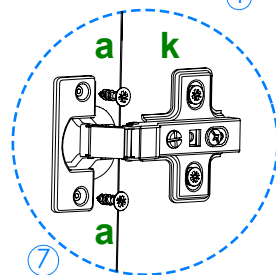

7 Posicione las piezas **12** en la pieza **03** y **05**, coloque tres herrajes **k** luego atornille con 4 herrajes **a** en cada uno de los pre-marcados. repita los mismos paso con la pieza **11** en las piezas **02** y **05**.

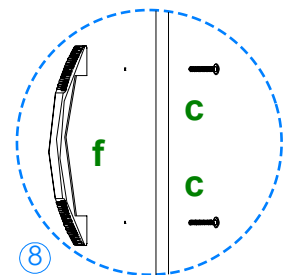

8 Colocar en la pieza **11** y **12** los herrajes **f**, con dos herrajes **c**.

La empresa fabricante no se responsabiliza por daños que se generen al producto, a otros bienes y/o persona, que sean consecuencia de un uso incorrecto o inapropiado, ni por su colocacion fuera de los requerimiento necesarios para una optima utilizacion.

Instrucciones linea beneveno / armado de cajón

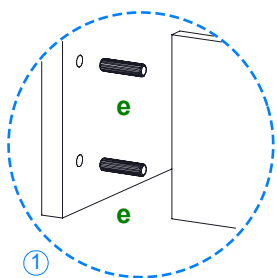

① Coloque en pieza **costado de cajón** 2 herrajes **e** en cada una, y despues únala a la pieza **frente de cajón**

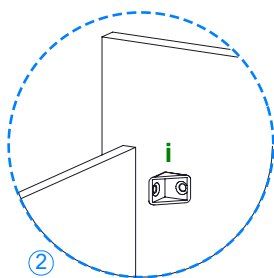

② Posicione 2 herraje **i** en cada lado de la pieza **frente de cajón** y entre **costado de cajón**. como se indica.

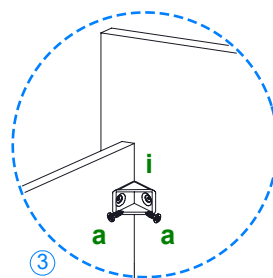

③ Fije el herraje **i** con 2 herrajes **a**.

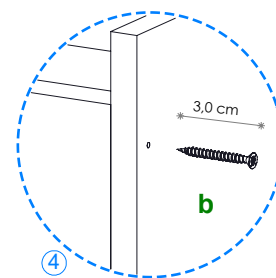

④ Atornille 4 herrajes **b** en la pieza **puntera de cajón**, al ensamble anterior

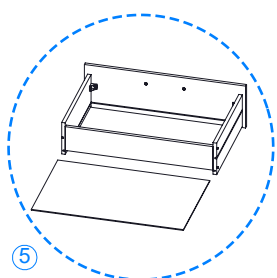
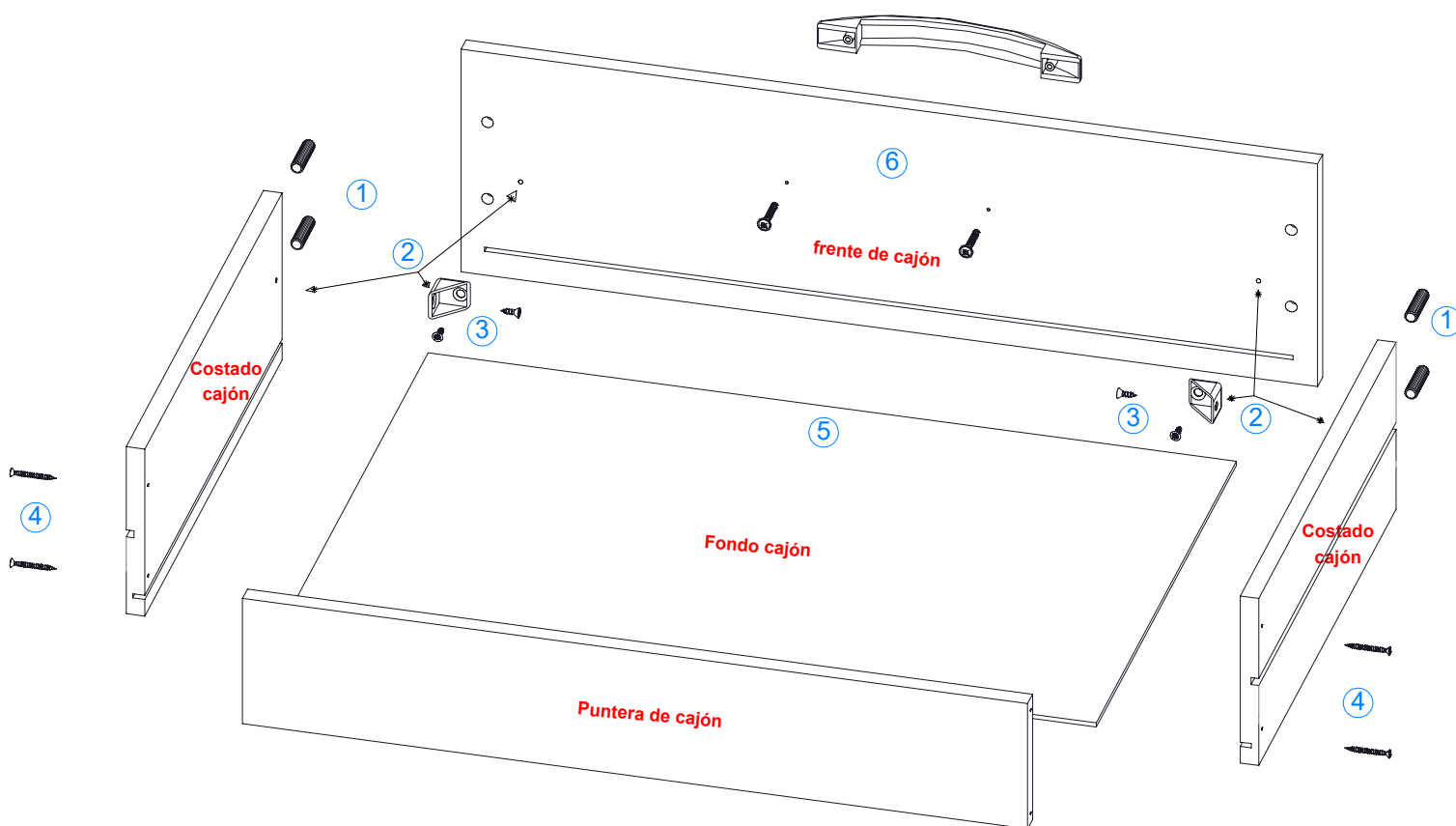

⑤ Deslice entre las ranuras la pieza **fondo de cajón** Hasta hacer tope y unala a la pieza **puntera de cajón** mediante herrajes **d**.

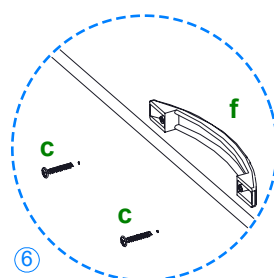

⑥ Coloque en la pieza **frente de cajón** el herrajes **f** con 2 herrajes **c**. repita el armado para todos los cajones y coloquelos en el mueble.

La empresa fabricante no se responsabiliza por daños que se generen al producto, a otros bienes y/o persona, que sean consecuencia de un uso incorrecto o inapropiado, ni por su colocacion fuera de los requerimiento necesario para una optima utilizacion