

Código-Pieza(cm)

Mesa de Luz 1 Cajón - 1 Puerta

- | | | | |
|--|---|--|---|
| 01 - Base (43,8 x 38,0) | 04 - Costado izquierdo (66,5 x 38,0) | 07 - Frente de cajón (43,2 x 18,0) | 10 - Tapa (47,0 x 38,0) |
| 02 - Costado de cajón (2) (35,0 x 12,0) | 05 - Fondo de cajón (39,8 x 35,7) | 08 - Puerta (43,2 x 37,4) | 11 - Zócalo (43,8 x 8,5) |
| 03 - Costado derecho (66,5 x 38,0) | 06 - Fondo (59,0 x 46,3) | 09 - Puntera de cajón (38,4 x 10,0) | 12 - Zócalo interno (43,8 x 8,5) |

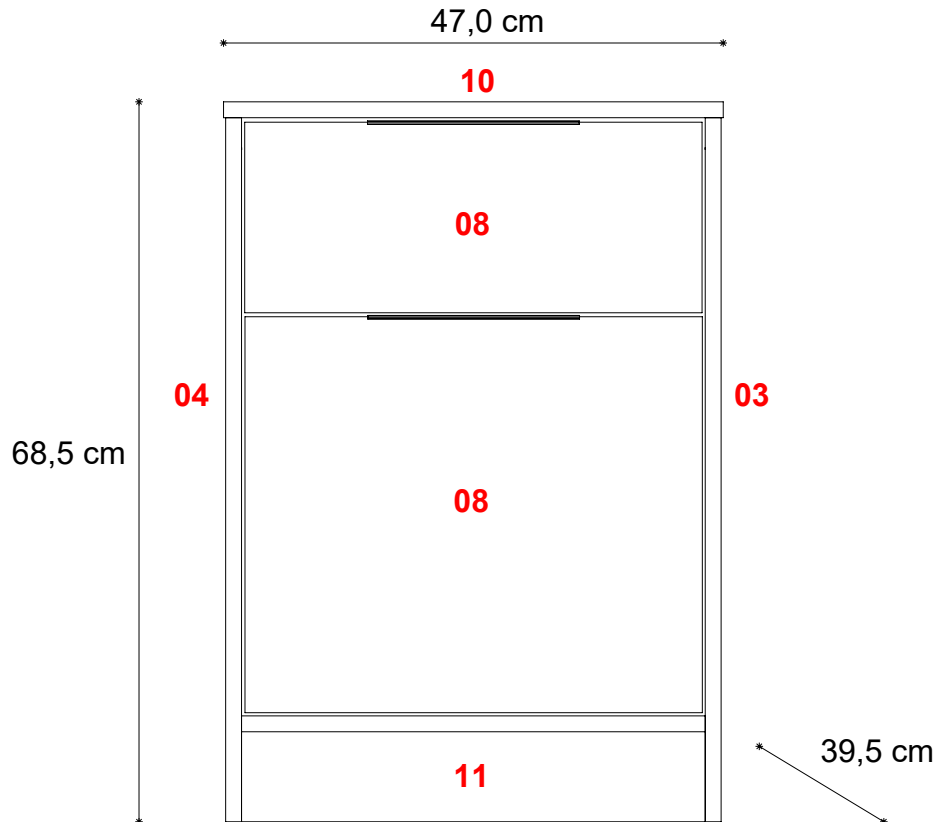

Recomendaciones

Para prevenir accidentes evite que los niños utilicen como escalera los cajones. Para mayor seguridad amure el mueble a la pared.

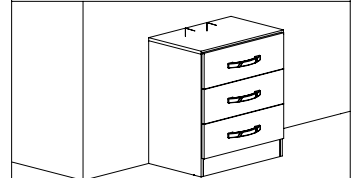
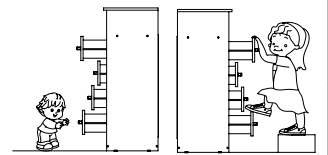

Tener precaución al abrir la bolsa de herrajes para que no se extravié ningún herraje.



Herrajes

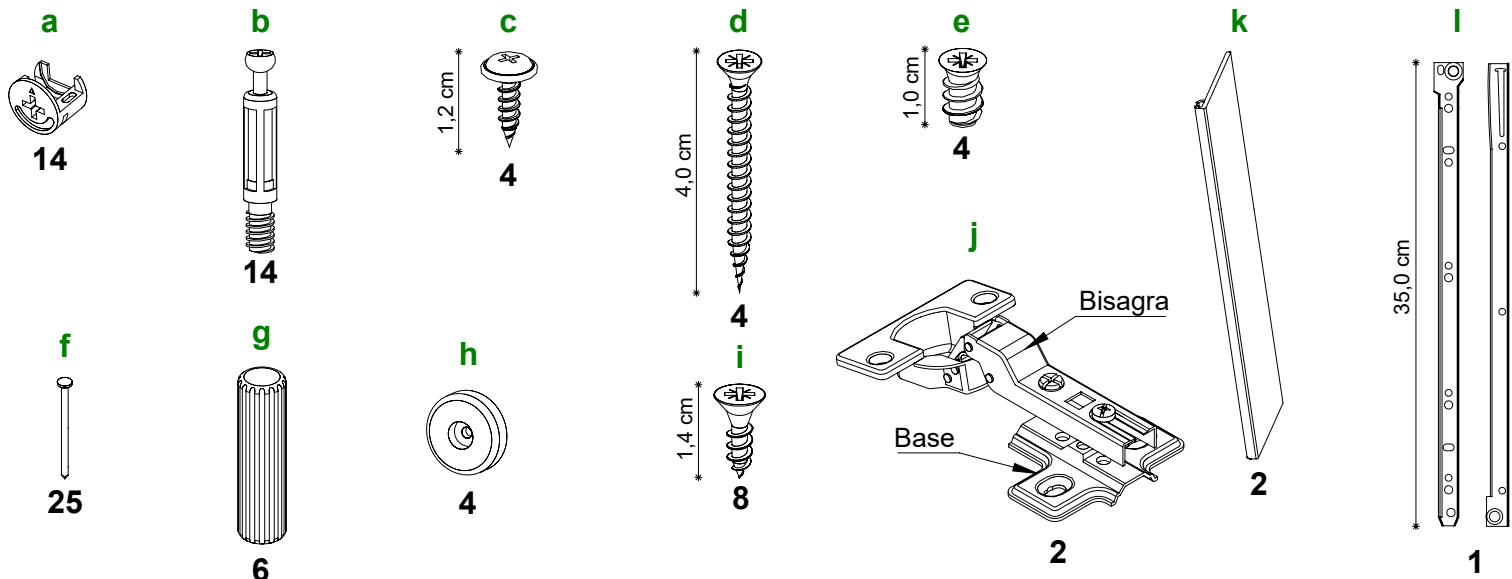

Herramienta necesarias (no incluidas) : Cinta Métrica - Martillo - Atornillador con Punta Phillips o Destornillador Phillips

Instrucciones Mesa de Luz 1 Cajón - 1 Puerta

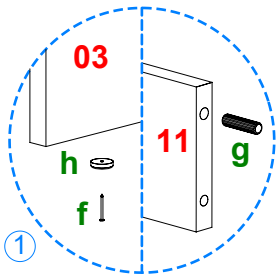

1 Coloque en las piezas **03** y **04** 2 herrajes **h** como se indica. Coloque en la pieza **11** 2 herrajes **g**.

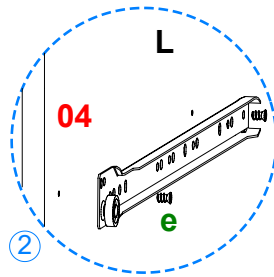

2 Fije con 2 herrajes **e** la corredera hembra **l** que esta marcada con una **L** en la pieza **04**.

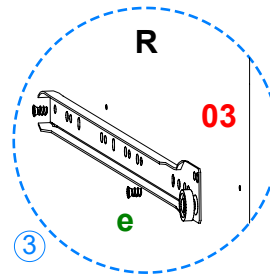

3 Fije con 2 herrajes **e** la corredera hembra **l** que esta marcada con una **R** en la pieza **03**.

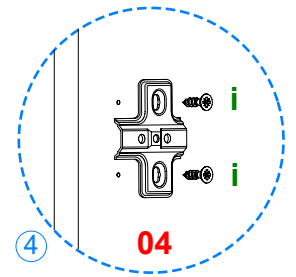

4 Coloque 2 pieza Base del herraje **j** con 4 herrajes **i** en la pieza **04**.

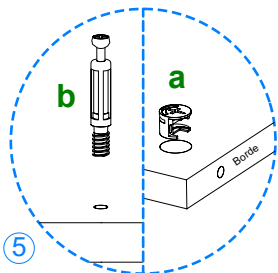
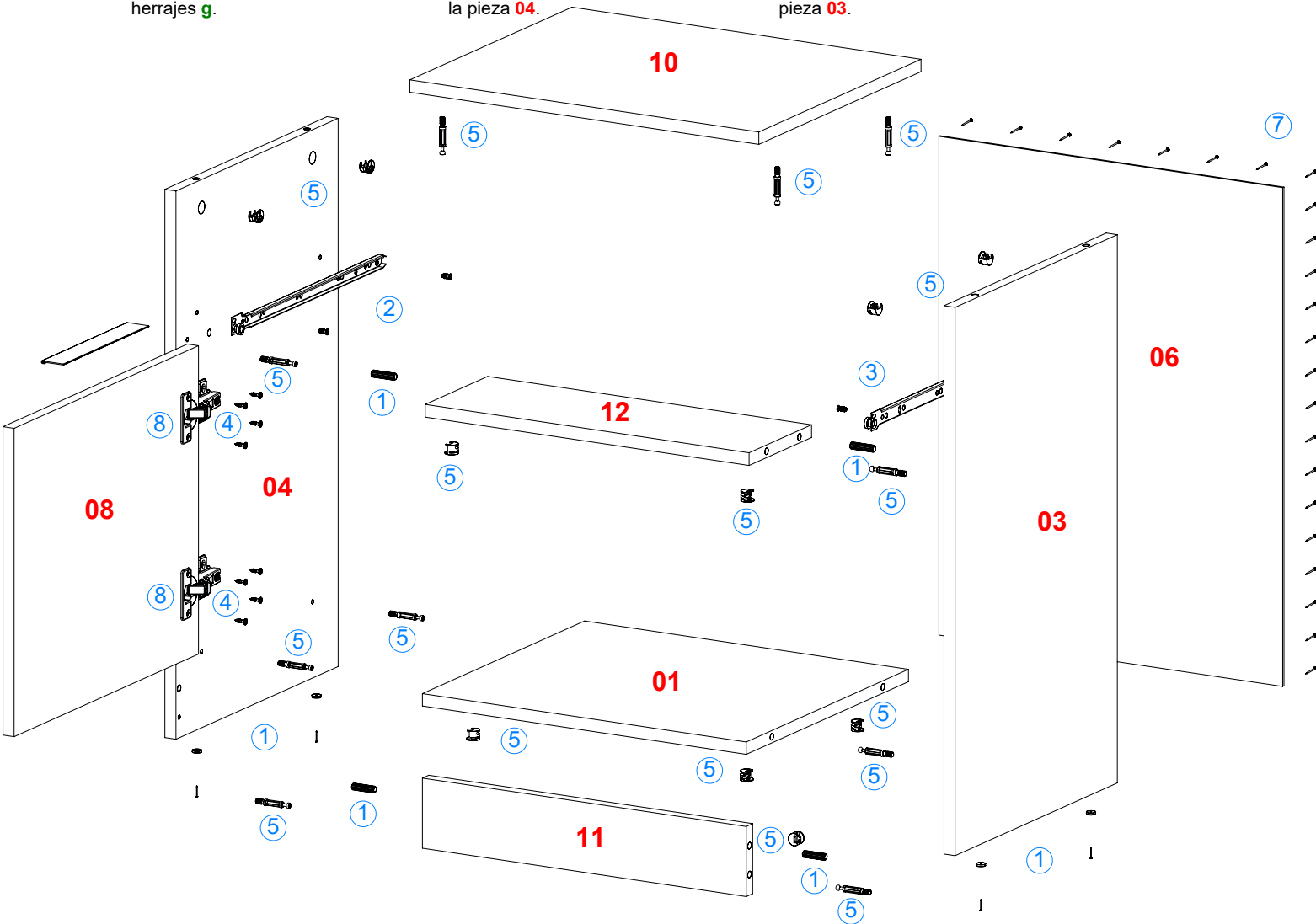

5 Coloque en las piezas **03**, **04**, **11** y **12** 2 herrajes **a**. Coloque en la pieza **01** 4 herrajes **a** como se indica. Atornille en las piezas **03** y **04** 4 herrajes **b**. Atornille en la pieza **10** 4 herrajes **b**.

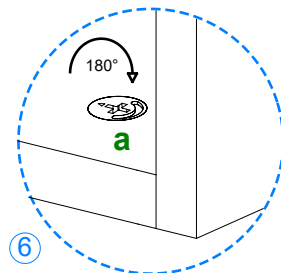

6 Posicione las piezas **01**, **11** y **12** entre las piezas **03** y **04**, gire los herrajes **a** hasta que la flecha señale el sentido opuesto. Posicione la pieza **10** sobre las piezas **03** y **04**, gire los herrajes **a** hasta que la flecha señale el sentido opuesto.

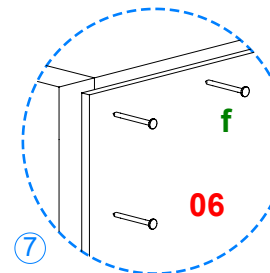

7 Ponga el mueble boca abajo y corrobore que quede en perfecta escuadra. Proceda a clavar la pieza **06** al mueble con los herrajes **f**.

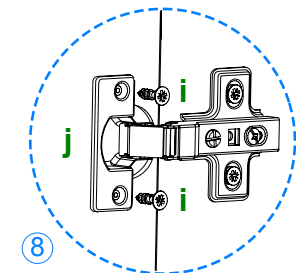

8 Posicione la pieza **08** en la pieza **04**, fijando los herrajes **j** con 2 herrajes **i** en cada uno.

Instrucciones Armado de cajones

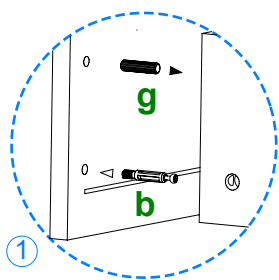

1 Coloque la pieza **Frente de cajón** sobre el piso y atornille 2 herrajes **b**.
Coloque 1 herraje **g** en cada pieza **Costado de cajón** como se indica.

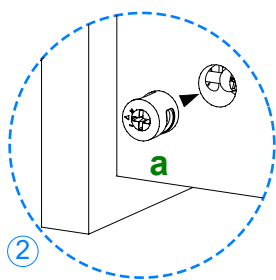

2 Coloque 1 herraje **a** en cada pieza **Costado de cajón** con la flecha hacia el borde.

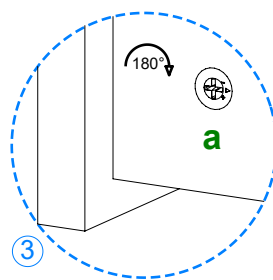

3 Posicione las piezas **Costado de cajón** sobre la pieza **Frente de cajón** y gire los herrajes **a** hasta que la flecha señale el sentido opuesto.

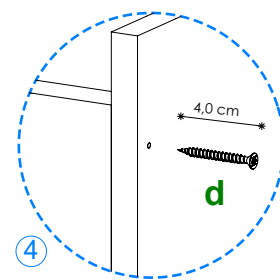

4 Atornille con 4 herrajes **d** la pieza **Puntera** al ensamble anterior.

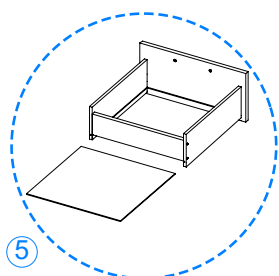
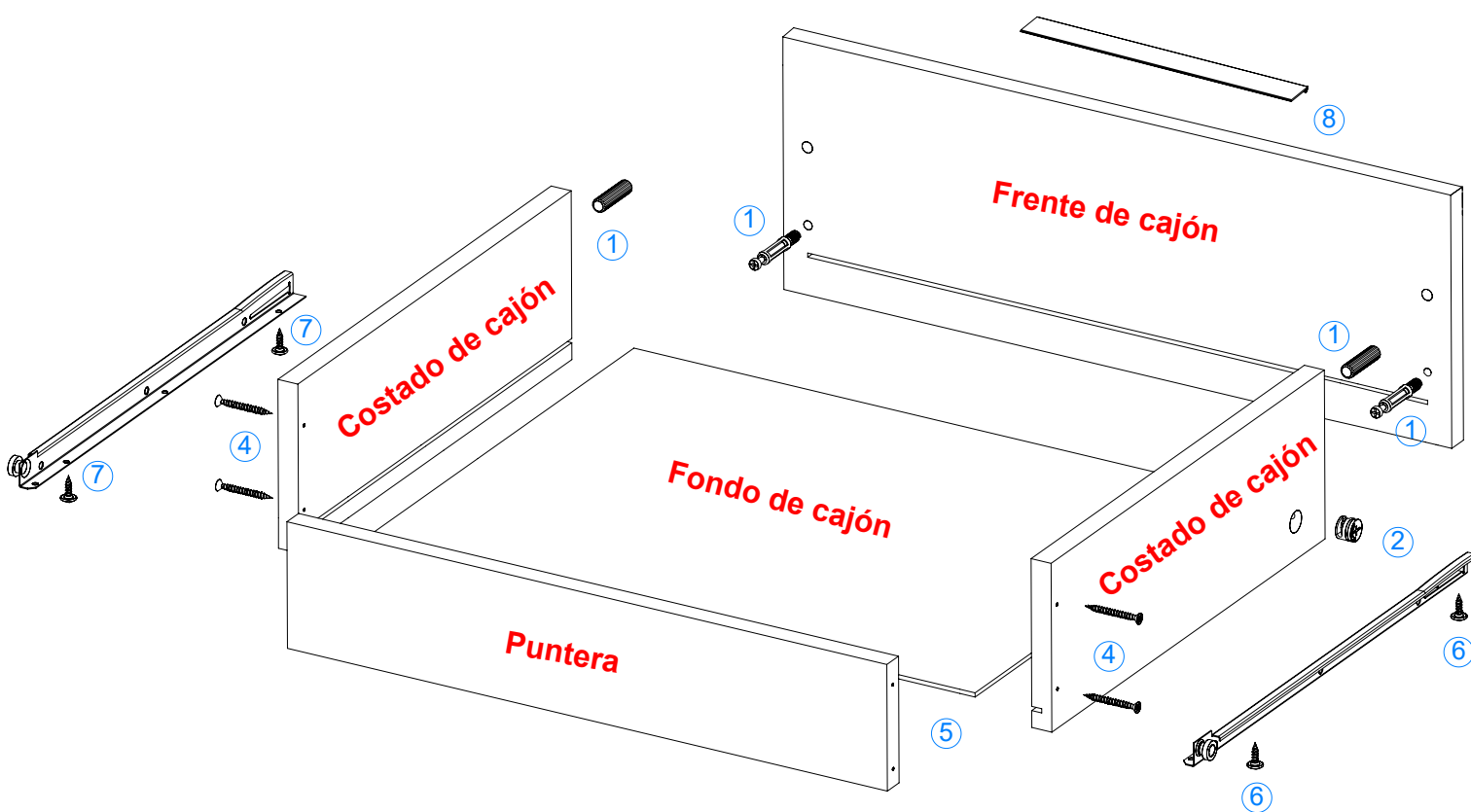

5 Deslice entre las ranuras la pieza **Puntera** hasta hacer tope y únala a la pieza **Fondo de cajón** mediante herrajes **f**.

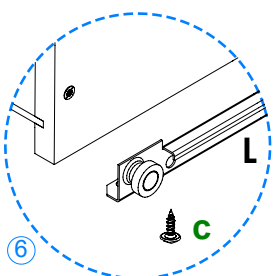

6 Fije con 2 herrajes **c** la corredera macho que está marcada con una **L**, al costado izquierdo del cajón.

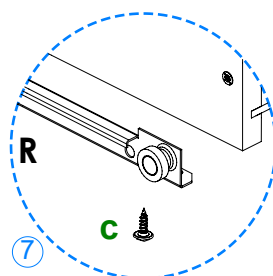

7 Fije con 2 herrajes **c** la corredera macho que está marcada con una **R**, al costado derecho del cajón.

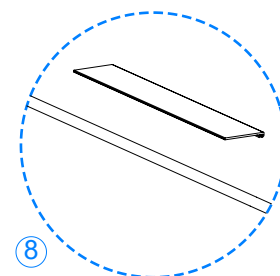

8 Coloque la manija sobre la pieza **Frente de cajón**, con las cinta que tiene puesta la manija.