

Código - Pieza (cm)

Mesa de Luz - 2 Cajones

01- Costado de cajón (4) (35,0 x 12,0)

02- Costado derecho (47,5 x 37,5)

03- Costado izquierdo (47,5 x 37,5)

04- Fondo de cajón (2) (37,8 x 35,7)

05- Fondo (44,4 x 43,0)

06- Frente de cajón (2) (41,2 x 18,9)

07- Puntera de cajón (2) (36,4 x 10,0)

08- Tapa (45,0 x 37,5)

09- Zócalo (2) (41,8 x 8,5)

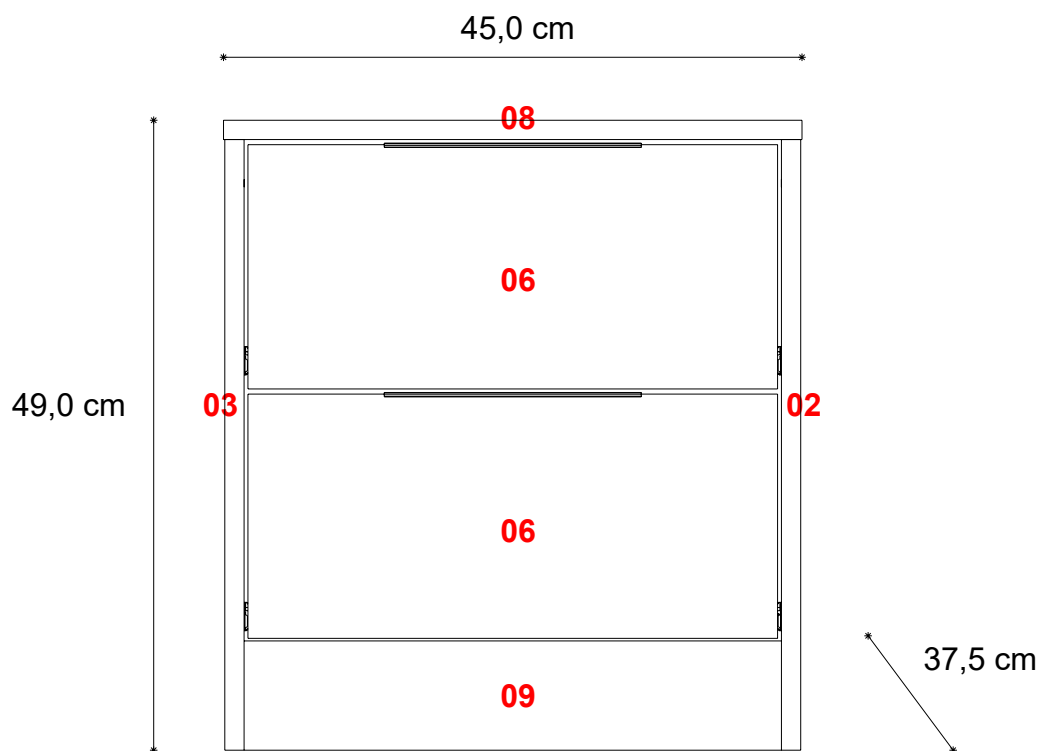

Recomendaciones

Para prevenir accidentes evite que los niños utilicen como escalera los cajones.

Para mayor seguridad amure el mueble a la pared.

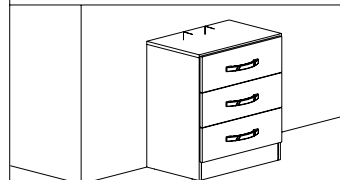
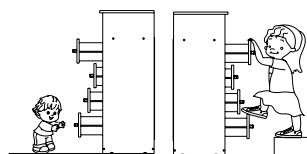

Tener precaución al abrir la bolsa de herrajes para que no se extravié ninguno.



Herrajes



12

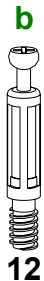

12



11

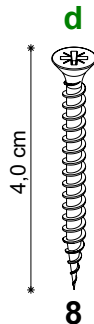

8

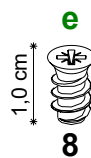

8

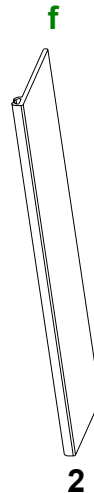

2



25



8

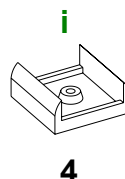

4

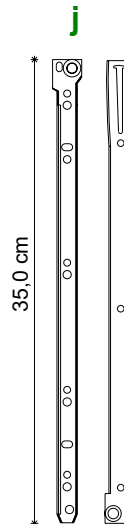

2



Herramienta necesarias (no incluidas) : Cinta Métrica - Martillo - Atornillador con Punta Phillips o Destornillador Phillips

Instrucciones Mesa de Luz - 2 Cajones

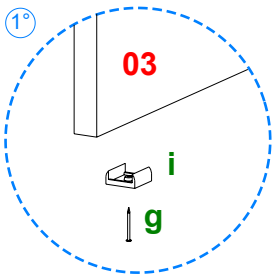

Coloque en las piezas **02** y **03** 2 herrajes **i** como se indica.

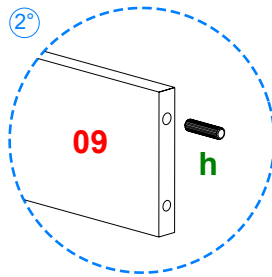

Coloque en las piezas **09** 2 herrajes **h** en cada una.

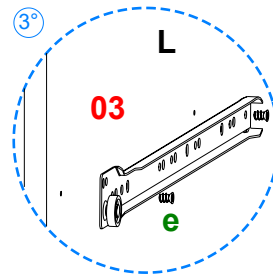

Fije con 2 herrajes **e** la corredera hembra **j** que esta marcada con una **L** en la pieza **03**.

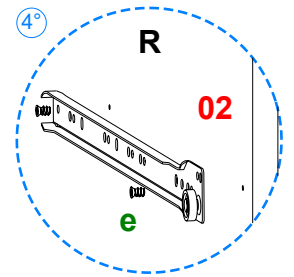

Fije con 2 herrajes **e** la corredera hembra **j** que esta marcada con una **R** en la pieza **02**.

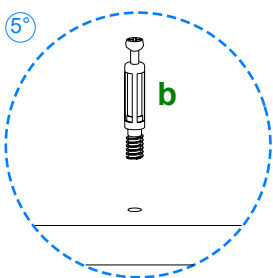
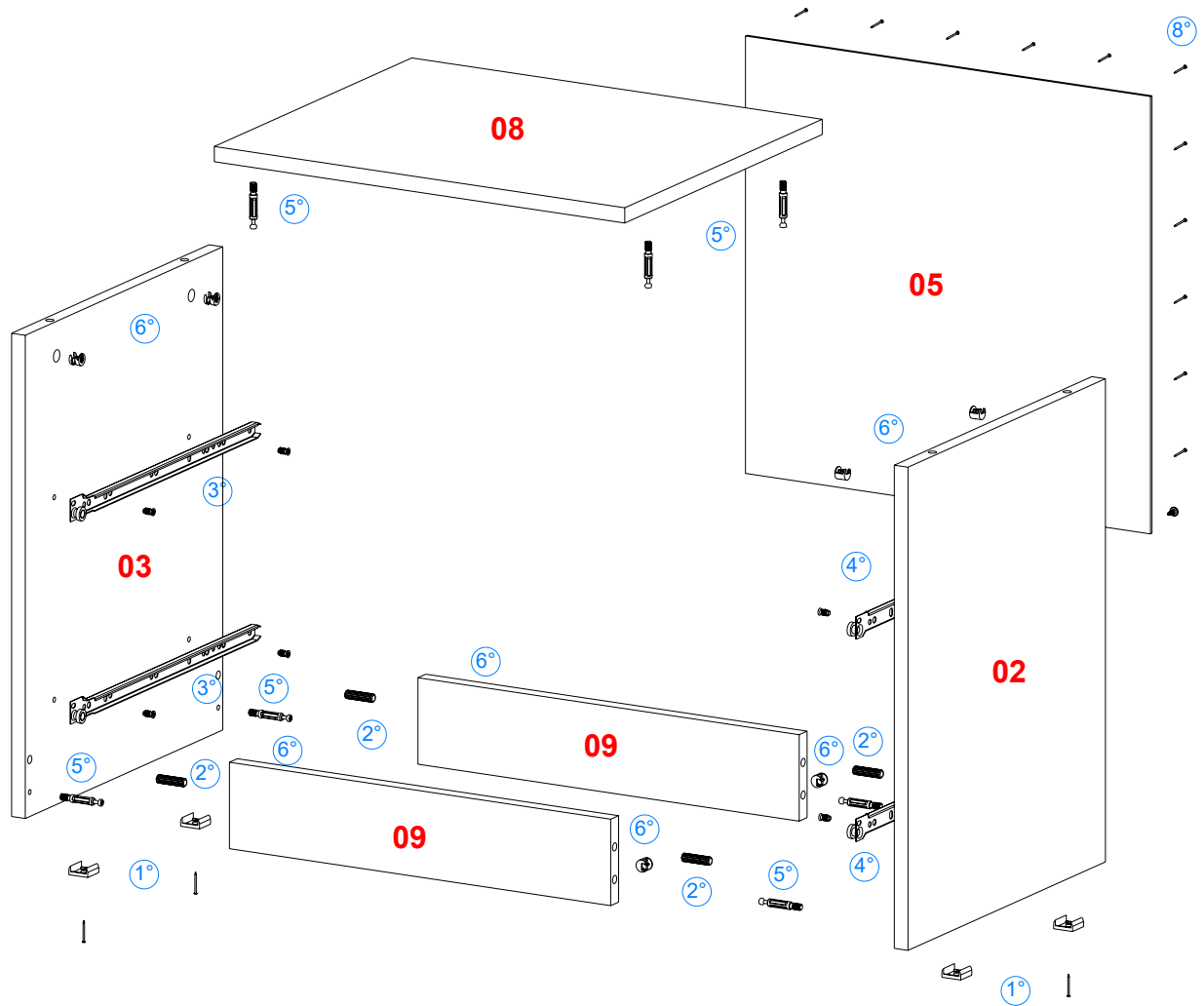

Atornille en las piezas **02** y **03** 2 herrajes **b**.
Atornille en la pieza **08** 4 herrajes **b**.

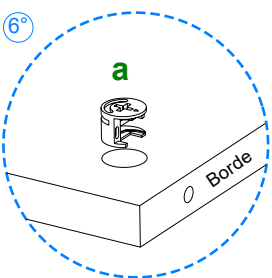

Coloque en las piezas **02**, **03** y **09** 2 herrajes **a** en cada una.

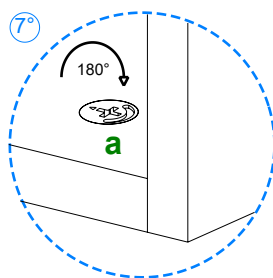

Posicione las piezas **09** entre las piezas **02** y **03**, gire los herrajes **a** hasta que la flecha señale el sentido opuesto. Posicione la pieza **08** sobre las piezas **02** y **03**, gire los herrajes **a** hasta que la flecha señale el sentido opuesto.

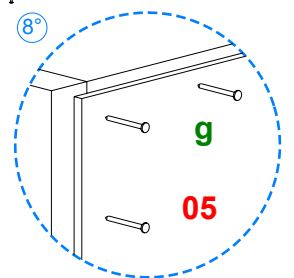

Ponga el mueble boca abajo y corrobore que quede en perfecta escuadra. Proceda a clavar la pieza **05** al mueble con los herrajes **g**.

Instrucciones Armado de cajones

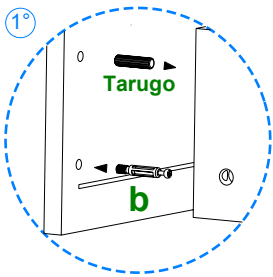

1° Coloque la pieza **Frente de cajón** sobre el piso y atornille 2 herrajes **b**.
Coloque 1 herraje **Tarugo** en cada pieza **Costado de cajón** como se indica.

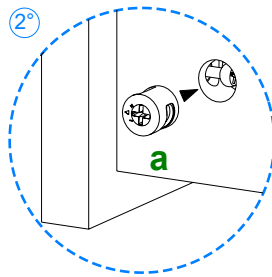

2° Coloque 1 herraje **a** en cada pieza **Costado de cajón** con la flecha hacia el borde.

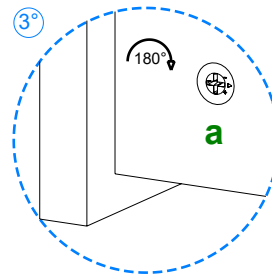

3° Posicione las piezas **Costado de cajón** sobre la pieza **Frente de cajón** y gire los herrajes **a** hasta que la flecha señale el sentido opuesto.

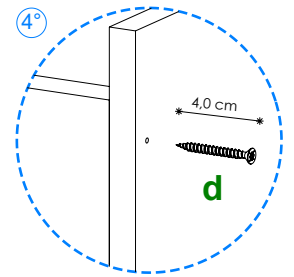

4° Atornille con 4 herrajes **d** la pieza **Puntera** al ensamble anterior.

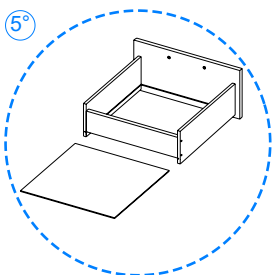
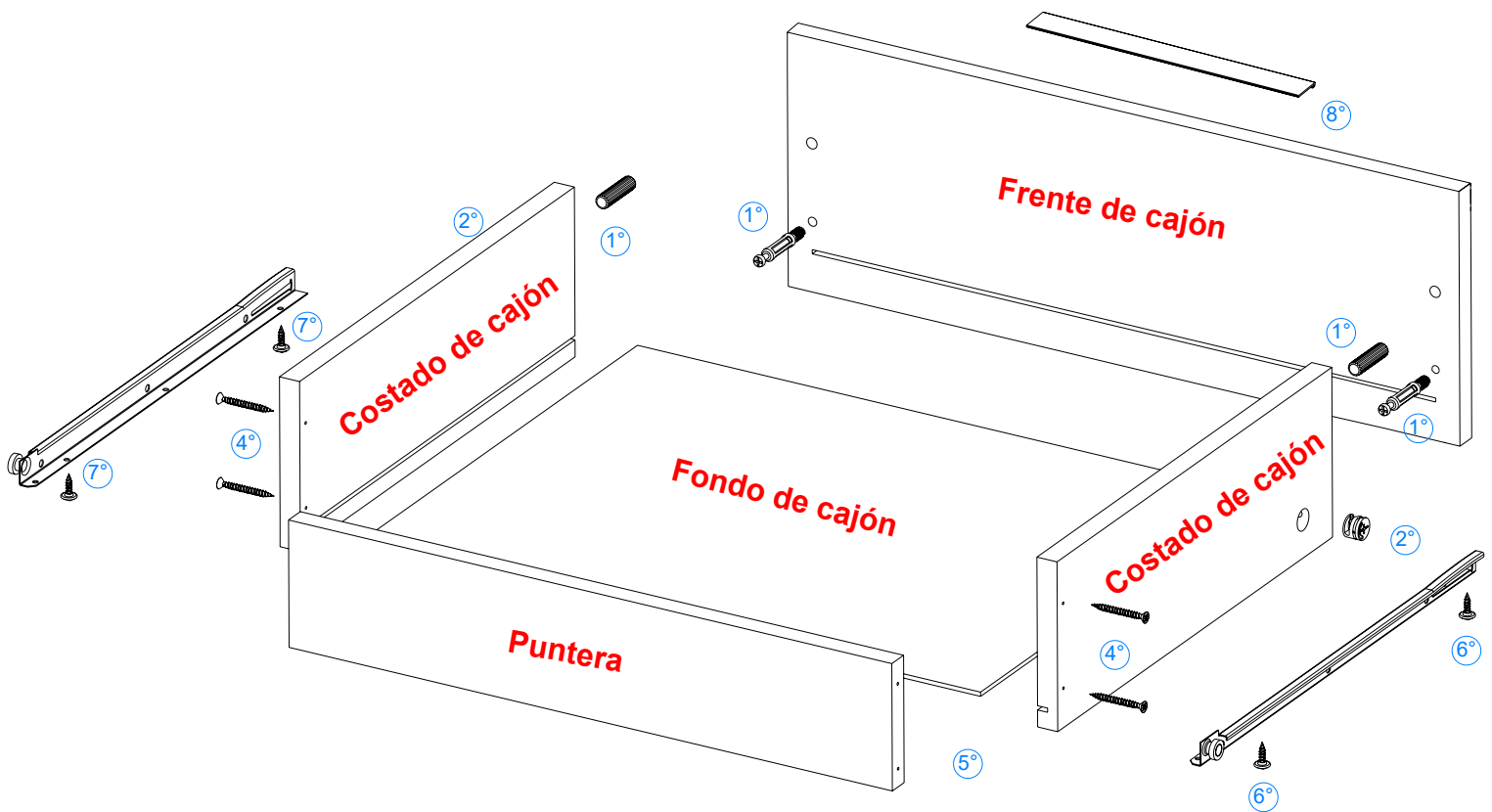

5° Deslice entre las ranuras la pieza **Fondo de cajón** hasta hacer tope y únala a la pieza **Puntera** mediante herrajes **Clavos**.

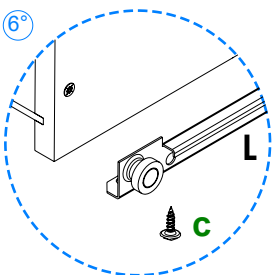

6° Fije con 2 herrajes **c** la corredera macho que está marcada con una **L**, al costado izquierdo del cajón.

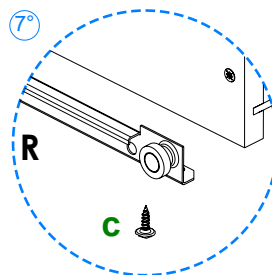

7° Fije con 2 herrajes **c** la corredera macho que está marcada con una **R**, al costado derecho del cajón.

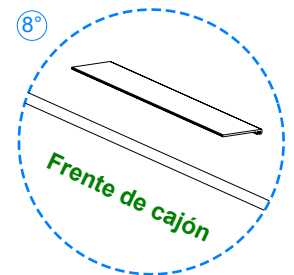

8° Unir el herraje **Manija** con la pieza **Frente de cajón** mediante la cinta adherente que posee la misma.

La empresa fabricante no se responsabiliza por daños que se generen al producto, a otros bienes y/o persona, que sean consecuencia de un uso incorrecto o inapropiado, ni por su colocación fuera de los requerimientos necesarios para una óptima utilización.