

Código-Pieza(cm)

Placard 1,40m

- | | | | |
|--|---|---|---|
| 01 - Base (135,0 x 58,5) | 06 - Estante fijo (4) (66,7 x 48,0) | 11 - Perfil Manija (4) (189,0 x 2,8) | 16 - Tapa cajonero (66,7 x 50,5) |
| 02 - Costado de cajón (4) (40,0 x 12,0) | 07 - Fondo (2) (194,0 x 68,7) | 12 - Perfil Techo (135,0 x 7,5) | 17 - Techo (135,0 x 58,5) |
| 03 - Costado der. (204,5 x 58,5) | 08 - Fondo de cajón (2) (62,8 x 40,7) | 13 - Puerta (189,0 x 67,6) | 18 - Zócalo delantero (135,0 x 10,0) |
| 04 - Costado izq. (204,5 x 58,5) | 09 - Frente de cajón (2) (66,0 x 16,0) | 14 - Puerta espejo (189,0 x 67,6) | 19 - Zócalo trasero (135,0 x 10,0) |
| 05 - Divisorio (191,5 x 50,5) | 10 - Perfil Base (135,0 x 4,5) | 15 - Puntera de cajón (2) (61,6 x 9,0) | |

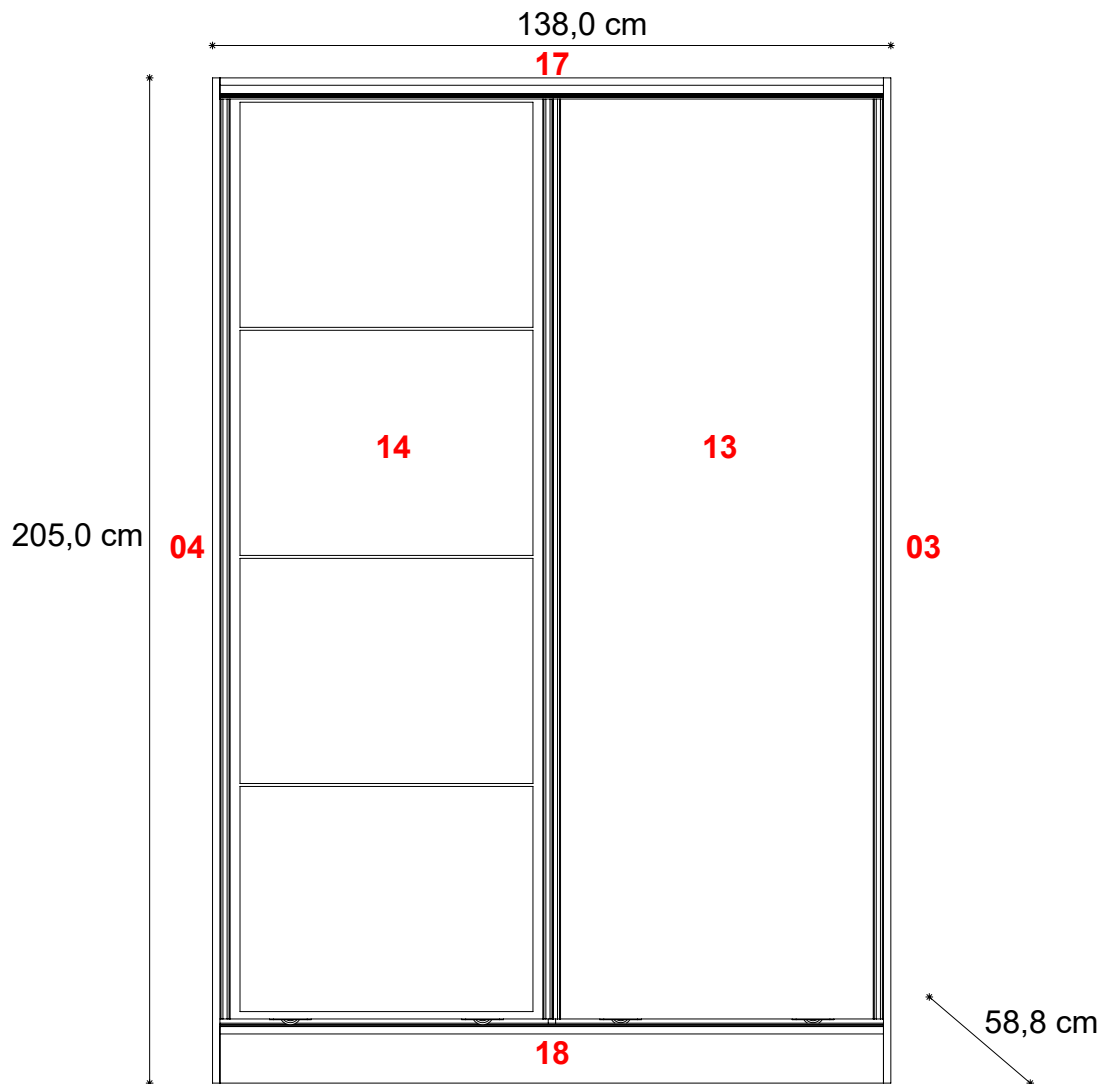

Herrajes

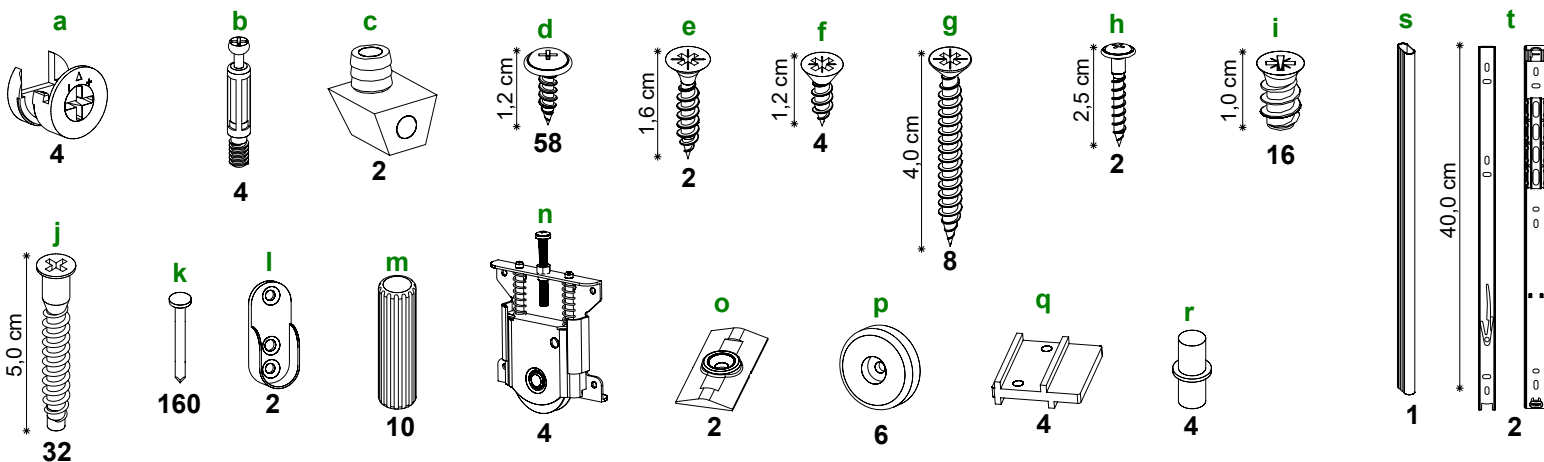

Herramienta necesarias (no incluidas) : Cinta Métrica-Martillo-Atornillador con Punta Phillips o Destornillador Phillips

Instrucciones Placard 1,40m

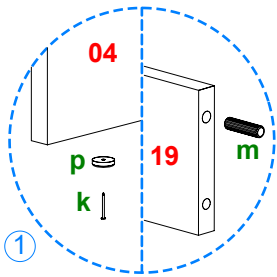

Coloque en las piezas **18** y **19** 2 herrajes **m** en cada borde. Coloque en la pieza **17** 1 herraje **m** en cada lado. Coloque en la parte inferior de las piezas **03** y **04** 2 herrajes **p** y 1 herraje **p** en las piezas **18** y **19**.

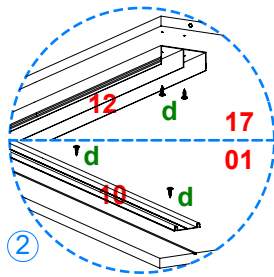

Coloque en la pieza **17** la pieza **12** al ras del filo y fije con 8 herrajes **d**. Coloque en la (ranura guía) de la pieza **01**, la pieza **10** y fije con 4 herrajes **d**.

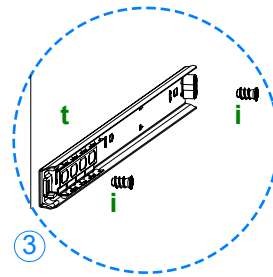

Fije con 4 herrajes **i** 2 corredera hembra **t** en pieza **04**.

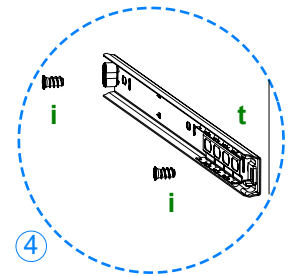

Fije con 4 herrajes **i** 2 corredera hembra **t** en pieza **05**.

Nota: En la hoja 4 se encuentra las instrucciones para desarmar y armar la guía metálica.

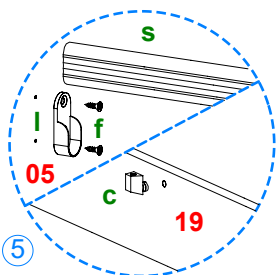
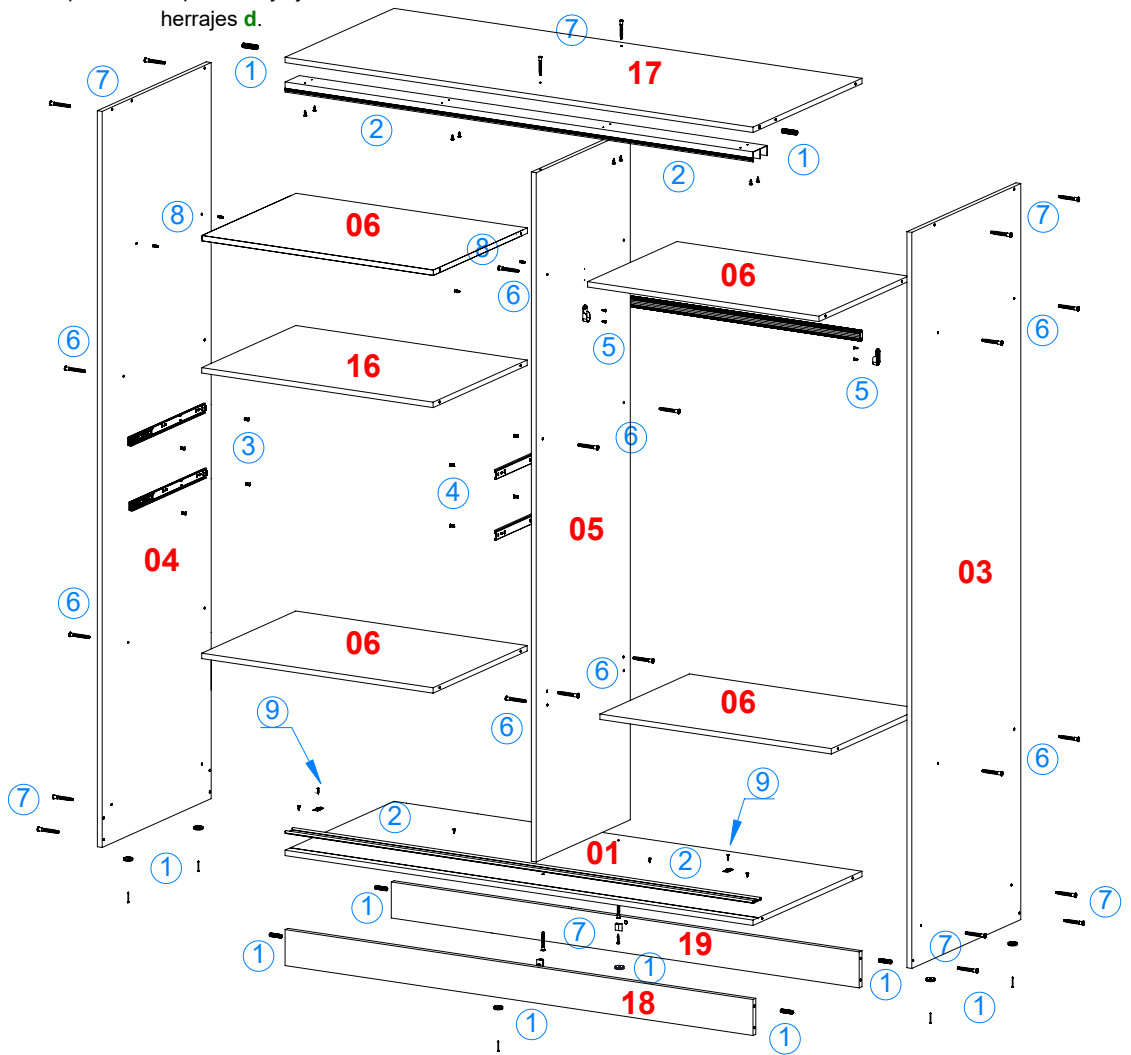

Coloque 1 herraje **c** en cada piezas **18** y **19**. Fije en las piezas **03** y **05**, 1 herraje **l** en cada una con 2 herrajes **f**. Coloque sobre esto el herraje **s** como se indica.

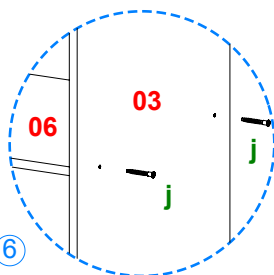

Fije la pieza **06** entre las piezas **04** y **05** con 4 herrajes **j**. Fije 2 piezas **06** entre las piezas **03** y **05** con 8 herrajes **j**. Fije la pieza **16** entre las piezas **04** y **05** con 4 herrajes **j**.

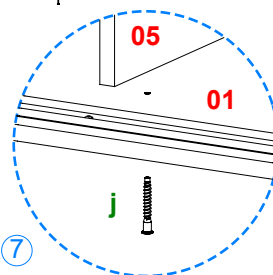

Coloque las piezas **01**, **17**, **18** y **19** entre las piezas **03** y **04** y fijelas con 12 herrajes **j**. Atornille por arriba la pieza **17** a la **05** con 2 herrajes **j**. Fije por abajo de la pieza **01** la pieza **05** con 2 herrajes **j**.

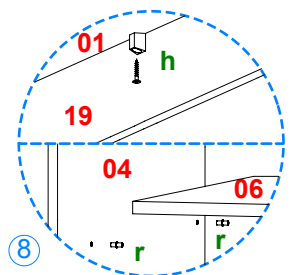

Atornille las piezas **18** y **19** a la pieza **01** a través de los herrajes **c** con herraje **h**. Coloque 2 herrajes **r** en pieza **04** y 2 en pieza **05** y sobre estos coloque una pieza **06**. (luego de clavar el fondo)

Instrucciones Placard 1,40m

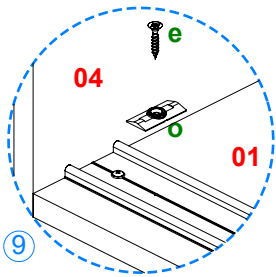

Fije 2 herraje **o** en la pieza **10** y atorníllelo con 2 herraje **e** en el pre-marcado correspondiente para que el sistema de freno funcione correctamente.

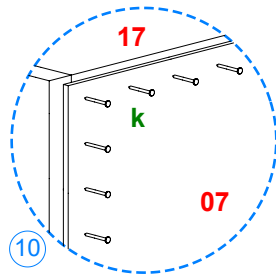

Ponga el mueble boca abajo y corrobore que quede en perfecta escuadra. Proceda a clavar las piezas **07** al mueble con los herrajes **k**.

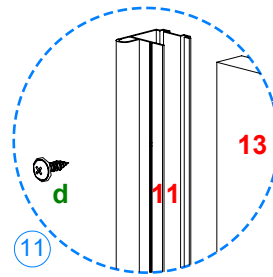

Fije 2 piezas **11** en las piezas **13** y **14** mediante 10 herrajes **d**, como se indica.

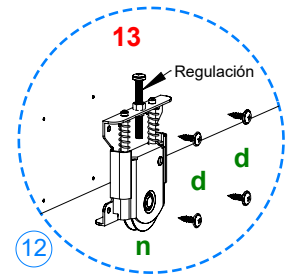

Fije 2 herraje **n** en las piezas **13** y **14** con 8 herrajes **d**.

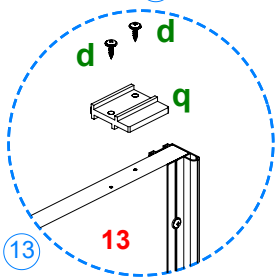
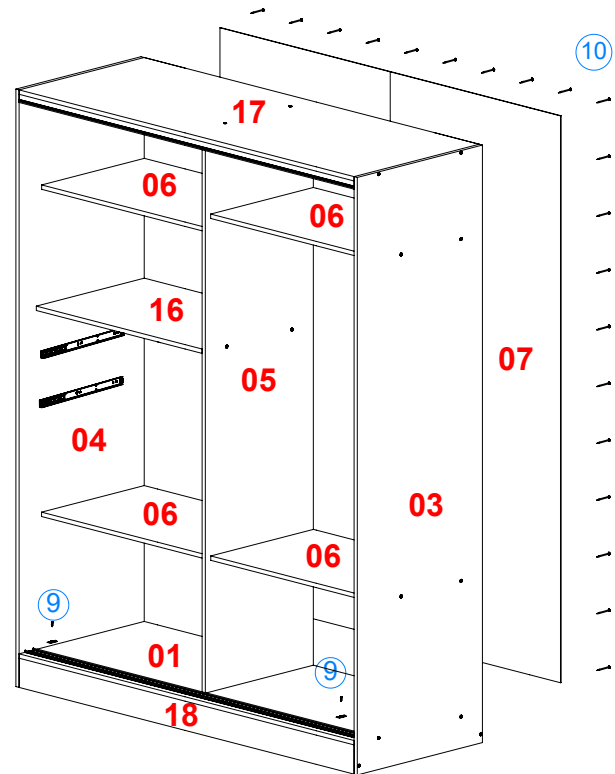
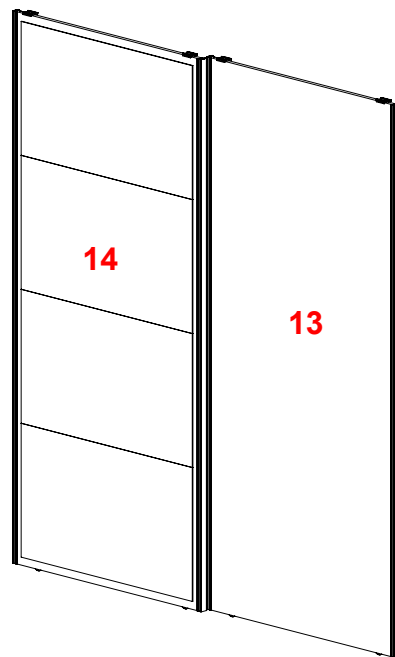
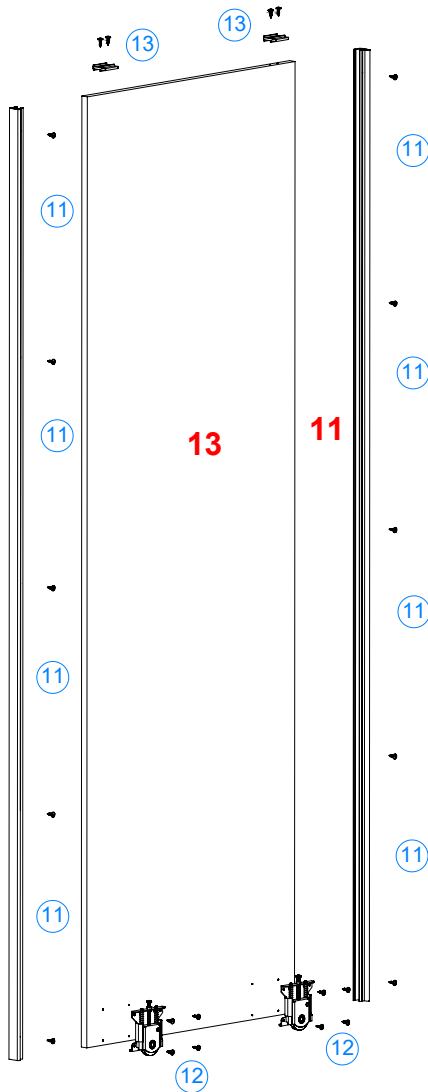

Coloque 2 herrajes **q** en las piezas **13** y **14** con 4 herrajes **d**.

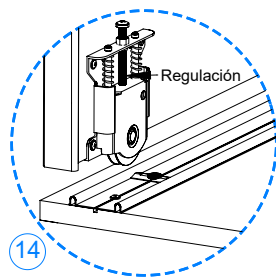

Una vez armado el mueble coloque cada puerta en las guías correspondientes. Acomodar altura y escuadrado mediante el tornillo de regulación del herraje **n**.



NOTA:

Para la fijación de la pieza **11** a las piezas **13** y **14** deberá realizar las perforaciones correspondiente (una vez colocada), con una mecha de diámetro 2mm.

Instrucciones del Armado de Cajón

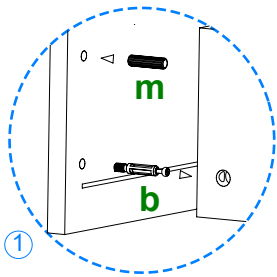

1- Coloque la pieza **09** sobre el piso y atornille 2 herrajes **b**.
Coloque 1 herraje **m** en cada pieza **02**.

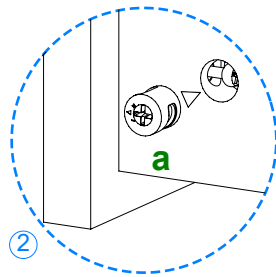

2- Coloque 1 herraje **a** en cada pieza **02**, con la flecha hacia el borde.

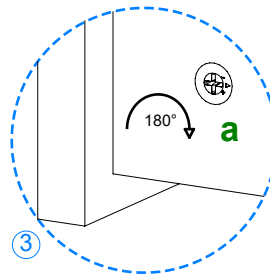

3- Posicione las piezas **02** sobre la pieza **09** y gire los herrajes **a** hasta que la flecha señale el sentido opuesto.

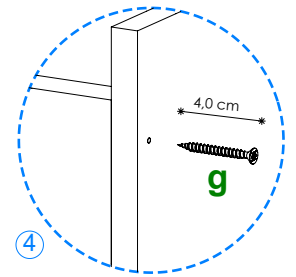

4- Atornille con 4 herrajes **g** la pieza **15**, al ensamble anterior.

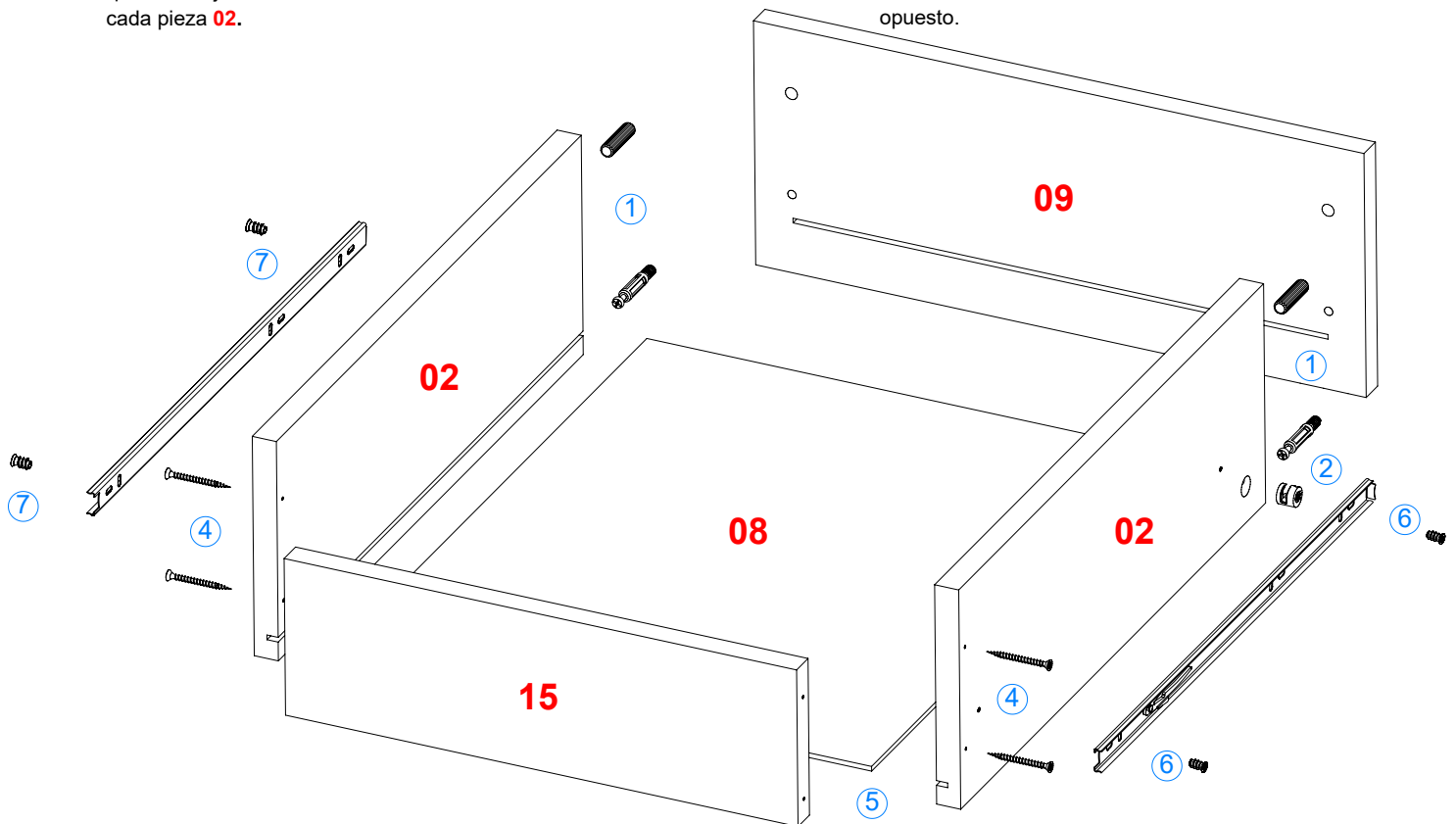

Como desarmar y armar la guía

1- Primero empuje el plástico hacia abajo y tire hacia atrás.

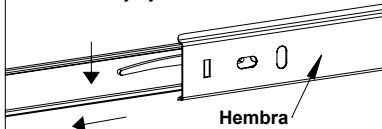

2- Mueva la base móvil hacia el extremo de la guía.

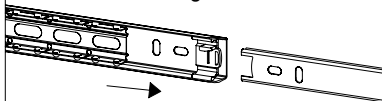

3- Empuje la guía macho hacia adentro.

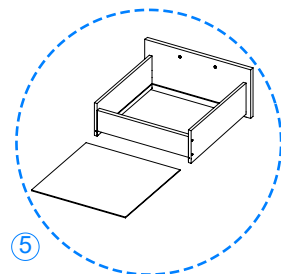
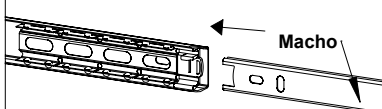

5- Deslice entre las ranuras la pieza **08** hasta hacer tope y únala a la pieza **15** mediante herrajes **k**.

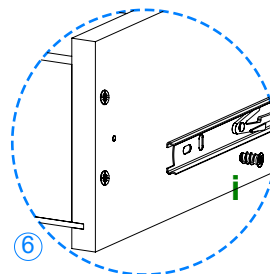

6- Fije con 2 herrajes **i** la corredera macho al costado izquierdo del cajón.

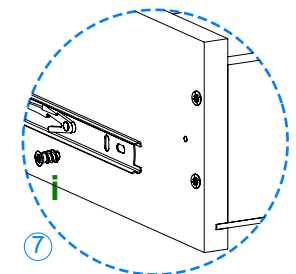

7- Fije con 2 herrajes **i** la corredera macho al costado derecho del cajón.

Importante: Recuerde que una vez colocado el cajón, deberá contar con herramientas especiales para sacarlo.

La empresa fabricante no se responsabiliza por daños que se generen al producto, a otros bienes y/o persona, que sean consecuencia de un uso incorrecto o inapropiado, ni por su colocación fuera de los requerimientos necesarios para una óptima utilización.