

### Código-Pieza(cm)

#### Rack

- |   |   |   |   |
|---|---|---|---|
| <b>01</b> - Base Rack (161,8 x 51,0)        | <b>04</b> - Divisorio Rack (51,0 x 44,0)      | <b>07</b> - Faja vertical Rack (2) (78,6 x 7,0) | <b>10</b> - Tapa Rack (162,0 x 51,0)              |
| <b>02</b> - Costado der. Rack (51,0 x 44,0) | <b>05</b> - Estante Rack (78,6 x 50,0)        | <b>08</b> - Fondo Rack (81,3 x 46,6)            | <b>11</b> - Zócalo chico Rack (3) (43,0 x 10,0)   |
| <b>03</b> - Costado izq. Rack(51,0 x 44,0)  | <b>06</b> - Faja horizontal Rack (78,6 x 7,0) | <b>09</b> - Puerta Rack (2) (40,4 x 38,9)       | <b>12</b> - Zócalo grande Rack (2) (151,8 x 10,0) |

#### Aereo

- |  |  |  |  |
|--|--|--|--|
| <b>13</b> - Base Aereo (117,0 x 32,0)        | <b>15</b> - Costado izq. Aereo (32,0 x 30,0) | <b>17</b> - Fondo Aereo (2) (59,8 x 29,6)  | <b>19</b> - Techo Aereo (117,0 x 32,0) |
| <b>14</b> - Costado der. Aereo (32,0 x 30,0) | <b>16</b> - Divisorio Aereo (32,0 x 27,0)    | <b>18</b> - Puerta Aereo (2) (59,6 x 31,1) |  |

#### Estante Decorativo

- |  |   |                                     |
|--|---|-------------------------------------|
| <b>20</b> - Estante chico Deco (2) (27,0 x 13,0) | <b>21</b> - Estante grande Deco (37,0 x 13,0) | <b>22</b> - Respaldo (120,0 x 42,0) |
|--|---|-------------------------------------|

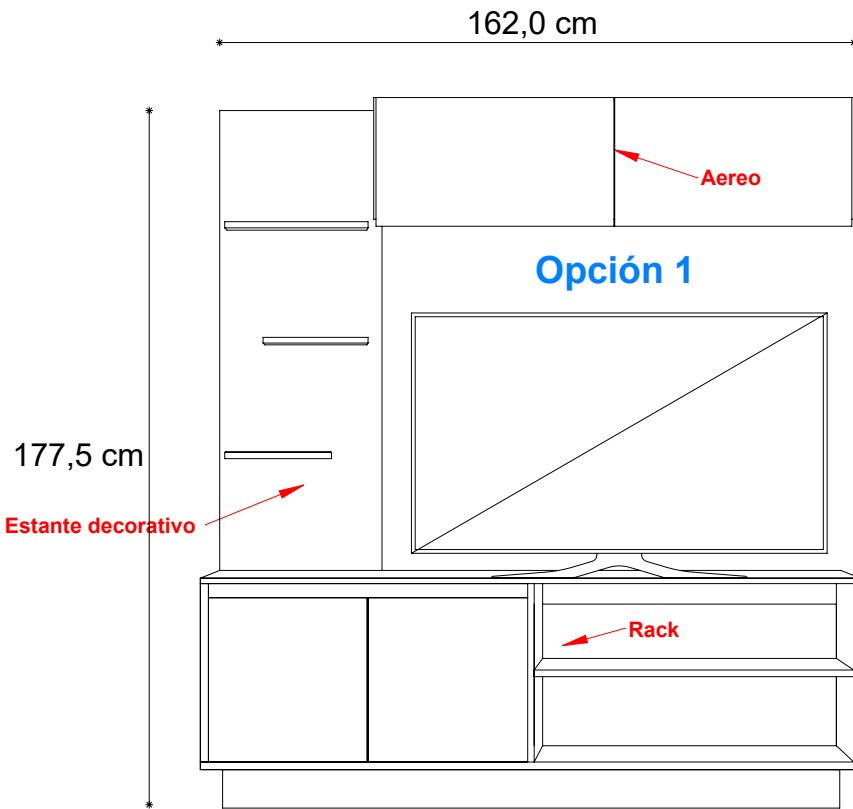

### Opción 2

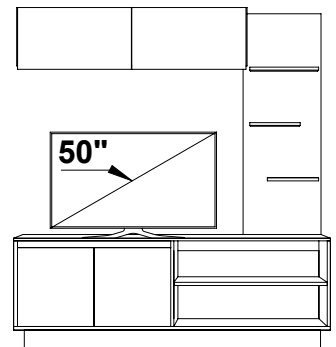

### Opción 3

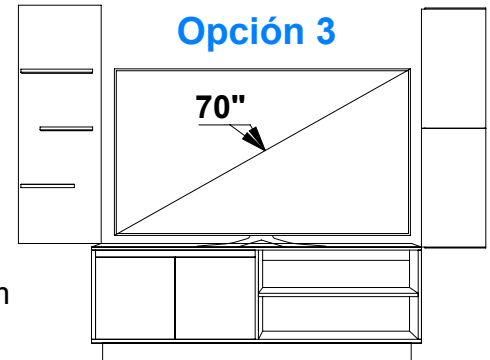

### Herrajes

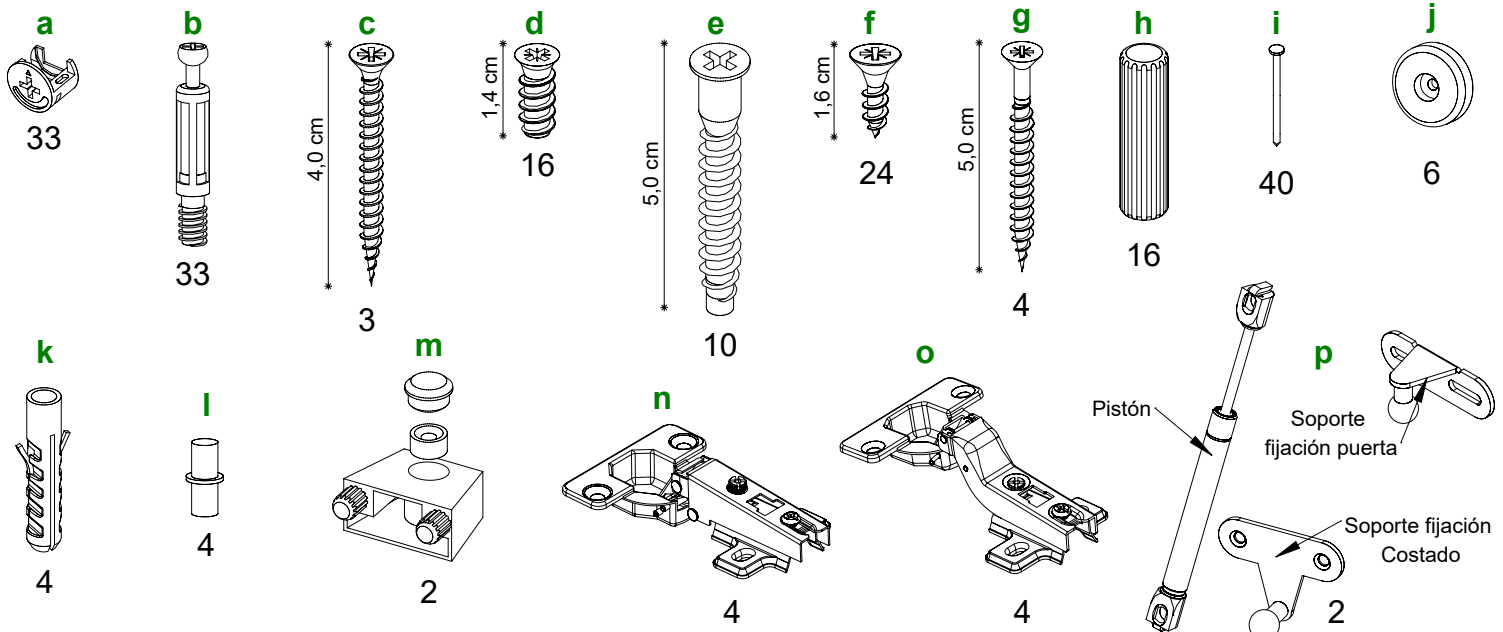

Herramienta necesarias (no incluidas) : Cinta Métrica - Martillo - Atornillador con Punta Phillips o Destornillador Phillips

## Instrucciones de armado Rack

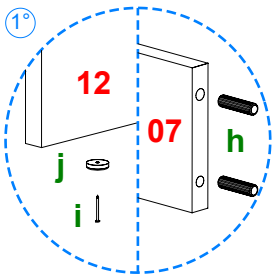

1° Coloque en las piezas 12 3 herrajes j en cada una y fíjelo con herrajes i.  
Coloque en las piezas 07 2 herrajes h en cada lado.  
Coloque en las piezas 11 1 herraje h en cada lado como se indica.

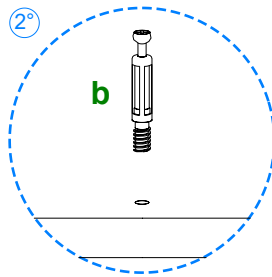

2° Atornille en las piezas 01 y 10 6 herrajes b.  
Atornille en las piezas 12 3 herrajes b en cada una.

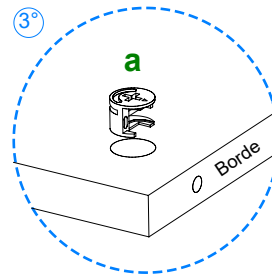

3° Coloque en las piezas 11 4 herrajes a, con la flecha hacia el borde.  
Coloque en las piezas 02, 03, 04 2 herrajes a como se indica.

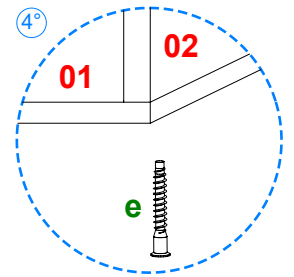

4° Atornille la pieza 06 a la pieza 07 con 3 herrajes e.  
Atornille por debajo de las piezas 01 las piezas 02, 03 y 04 con 6 herrajes e.  
Coloque entre las piezas 03 y 04 el ensamble de las piezas 06 y 07.  
Coloque en las piezas 02 y 04 la pieza 07 restante.  
6° Posicione sobre las piezas 02, 03 y 04 la pieza 10 y gire los herrajes a hasta que la flecha señale el sentido opuesto.

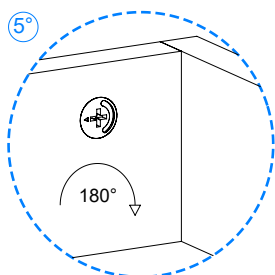
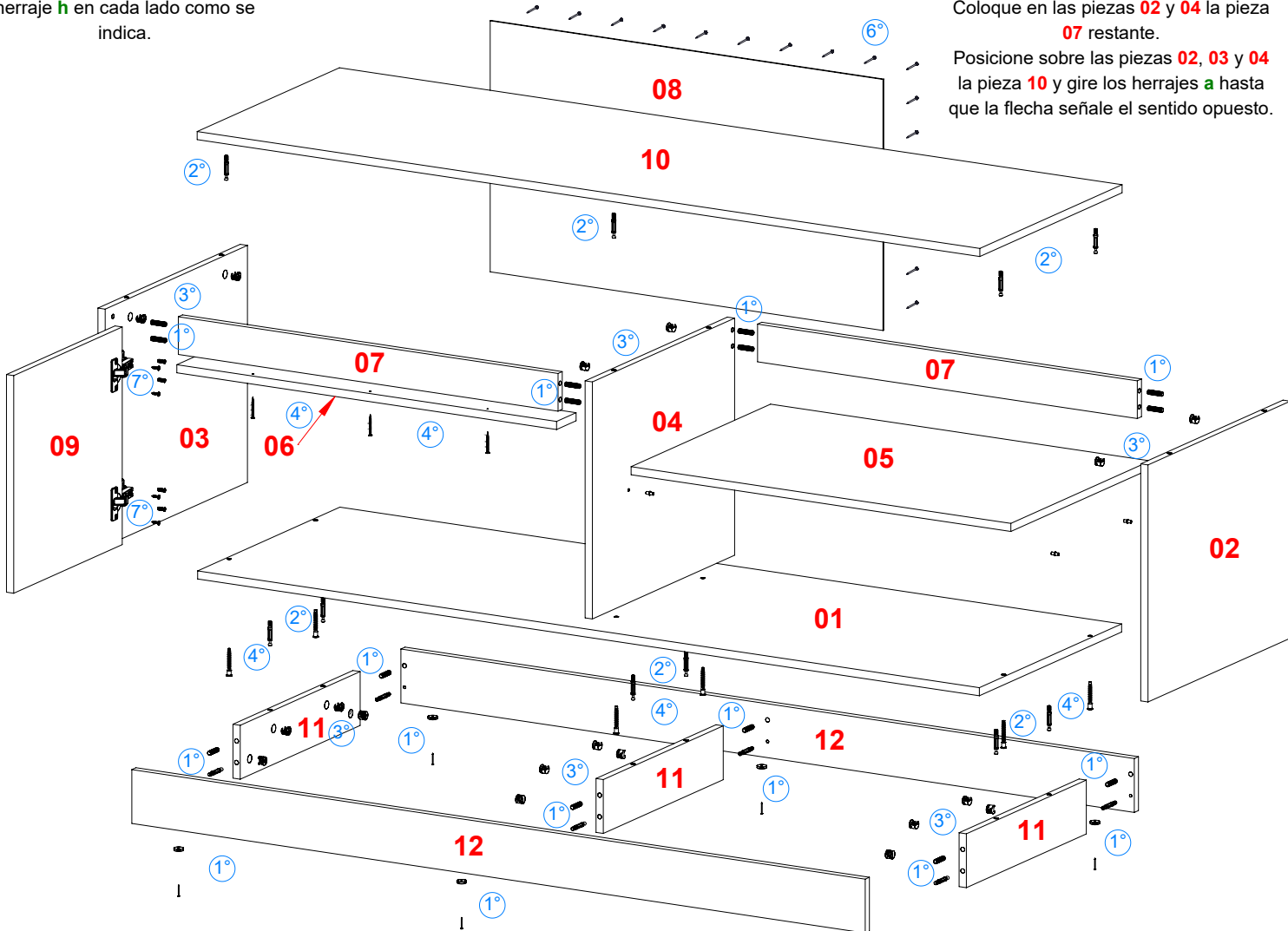

5° Posicione entre las piezas 12 las piezas 11, gire los herrajes a hasta que la flecha señale el sentido opuesto.  
Posicione el ensamble anterior por debajo de la pieza 01 y gire los herrajes a hasta que la flecha señale el sentido opuesto.

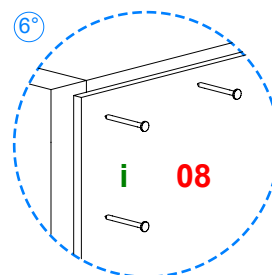

6° Ponga el mueble boca abajo y corrobore que quede en perfecta escuadra. Procesa a clavar la pieza 08 al mueble mediante los herrajes i.

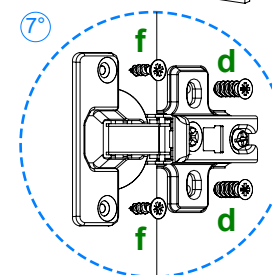

7° Posicione las piezas 09 en las piezas 03 y 04, fijando los herrajes o con 2 herrajes f y 2 herrajes d en cada uno.

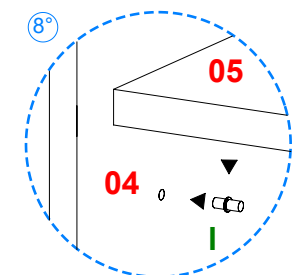

8° Coloque en las piezas 02 y 04 2 herrajes l y sobre estos la pieza 05.

#### Instrucciones de Aereo y Estante Deco

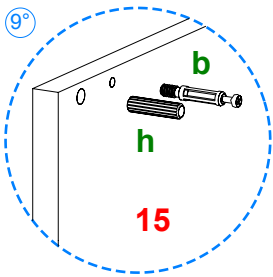

Atornille en las piezas **13** y **19** 2 herrajes **b**.  
Atornille en las piezas **14** y **15** 4 herrajes **b** como se indica.  
Coloque 2 herraje **h** en la pieza **19**.

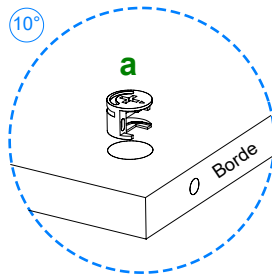

Coloque en la pieza **13**, **16** y **19** 4 herrajes **a** con la flecha hacia el borde.  
Posicione la pieza **16** las piezas **13** y **19**, gire los herrajes **a** hasta que la flecha señale el sentido opuesto.  
Posicione entre las piezas **14** y **15** las piezas **13** y **19**, gire los herrajes **a** hasta que la flecha señale el sentido opuesto.

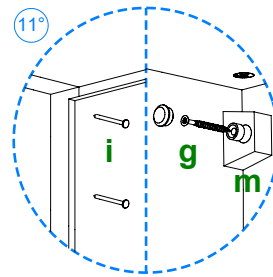

Ponga el mueble boca abajo y corrobore que quede en perfecta escuadra. Proceda a clavar la pieza **17** al mueble con los herrajes **i**.  
Coloque en las piezas **14** y **15** los herrajes **m**, fije el mueble a la pared con herrajes **g** y **k**.

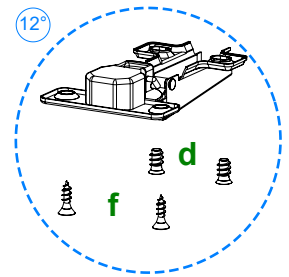

Posicione las piezas **18** en la pieza **19**, fijando los herrajes **n** con 2 herrajes **f** y 2 herrajes **d** como se indica la grafica.

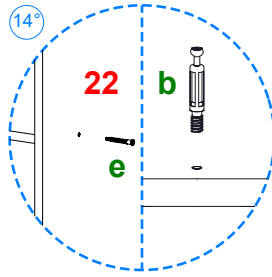
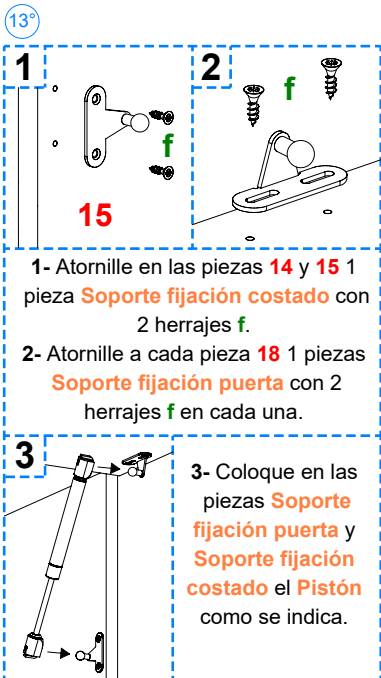

Atornille por detras de la pieza **22** las piezas **20** con 4 herrajes **e** como se indica.  
Atornille en la pieza **22** 3 herrajes **b**.  
Fije la pieza **22** a la pared con herrajes **g** y **k**.

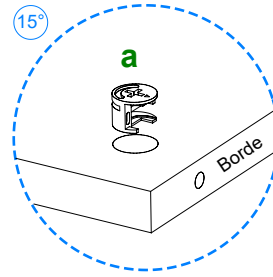

Coloque en la pieza **21** 3 herrajes **a** con la flecha hacia el borde.  
Posicione la pieza **21** con la **22** y gire los herrajes **a** hasta que la flecha señale el sentido opuesto.

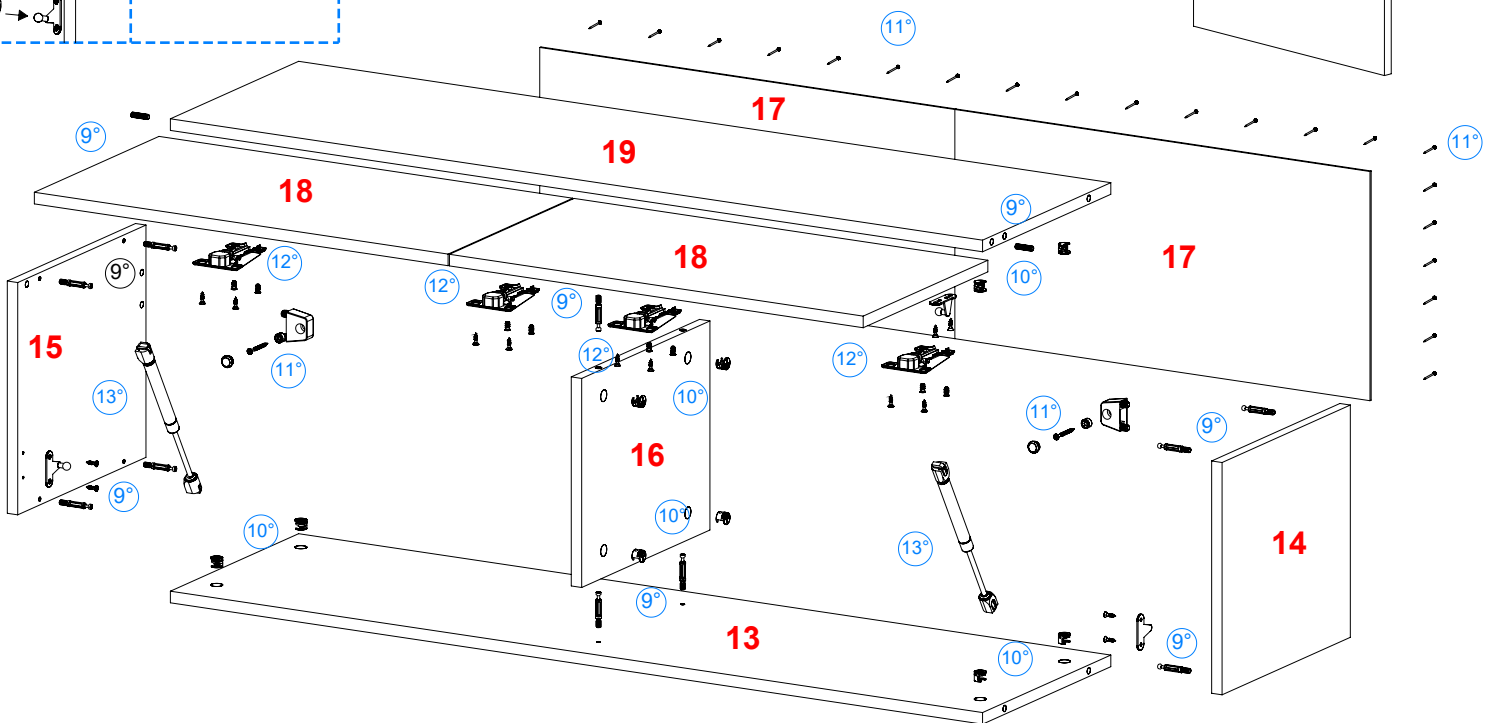
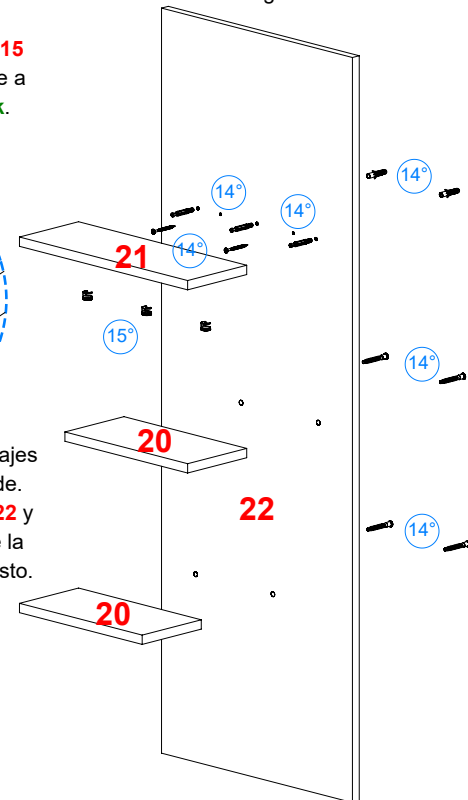

La empresa fabricante no se responsabiliza por daños que se generen al producto, a otros bienes y/o persona, que sean consecuencia de un uso incorrecto o inapropiado, ni por su colocación fuera de los requerimientos necesarios para una óptima utilización.