

### Código-Pieza(cm)

#### Mueble Múltiple

- |  |   |   |   |
|--|---|---|---|
| <b>01</b> - Base (131,4 x 38,0)                | <b>05</b> - Divisorio derecho (66,5 x 38,0)   | <b>09</b> - Fondo cajonero (69,0 x 43,8)      | <b>13</b> - Puntera cajón (3) (36,8 x 11,0) |
| <b>02</b> - Costado de cajón (6) (35,0 x 14,0) | <b>06</b> - Divisorio izquierdo (66,5 x 38,0) | <b>10</b> - Fondo puerta (2) (69,0 x 45,0)    | <b>14</b> - Tapa (135,0 x 40,0)             |
| <b>03</b> - Costado derecho (68,0 x 38,0)      | <b>07</b> - Estante (2) (43,0 x 35,0)         | <b>11</b> - Frente de cajón (3) (43,2 x 22,0) |   |
| <b>04</b> - Costado izquierdo (68,0 x 38,0)    | <b>08</b> - Fondo cajón (3) (38,2 x 35,7)     | <b>12</b> - Puerta (2) (66,8 x 44,0)          |   |

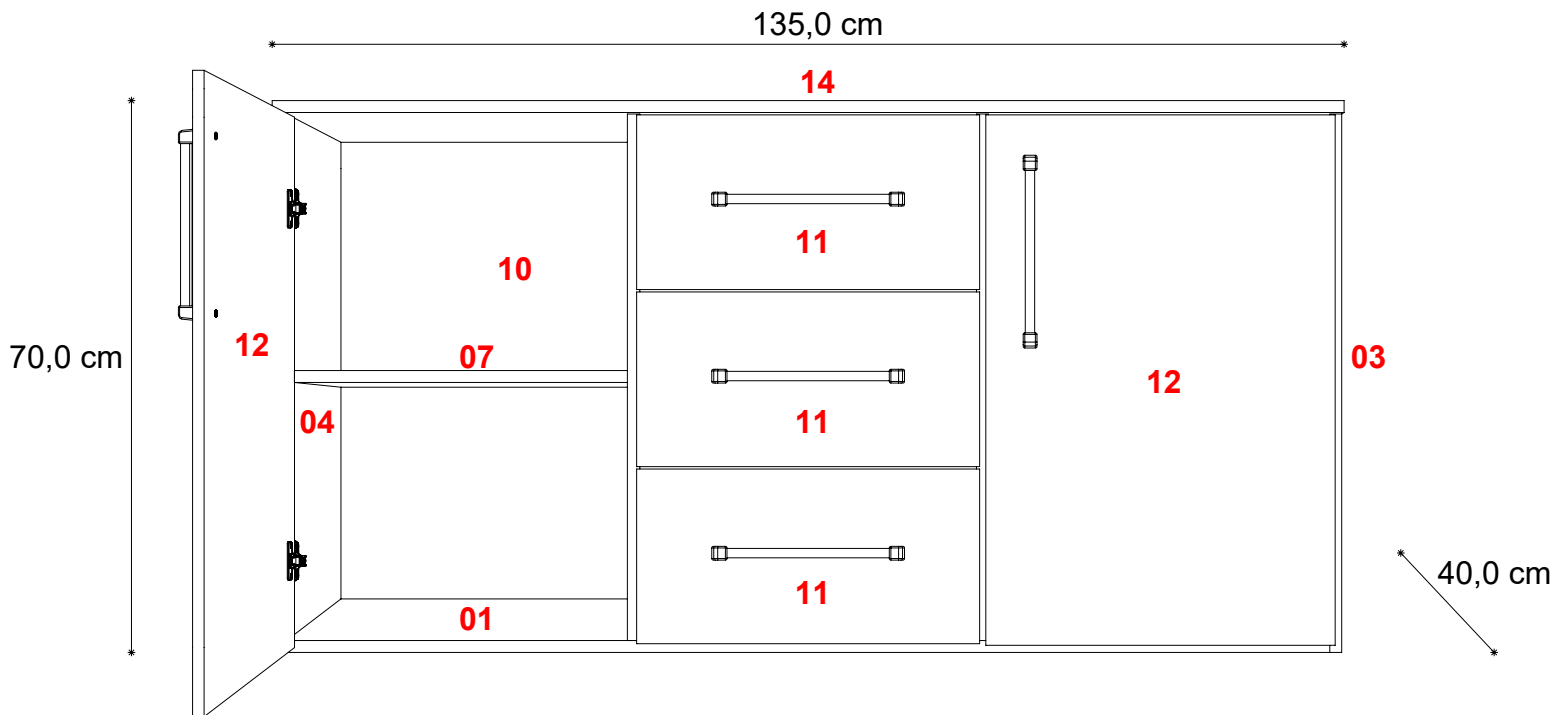

### Herrajes

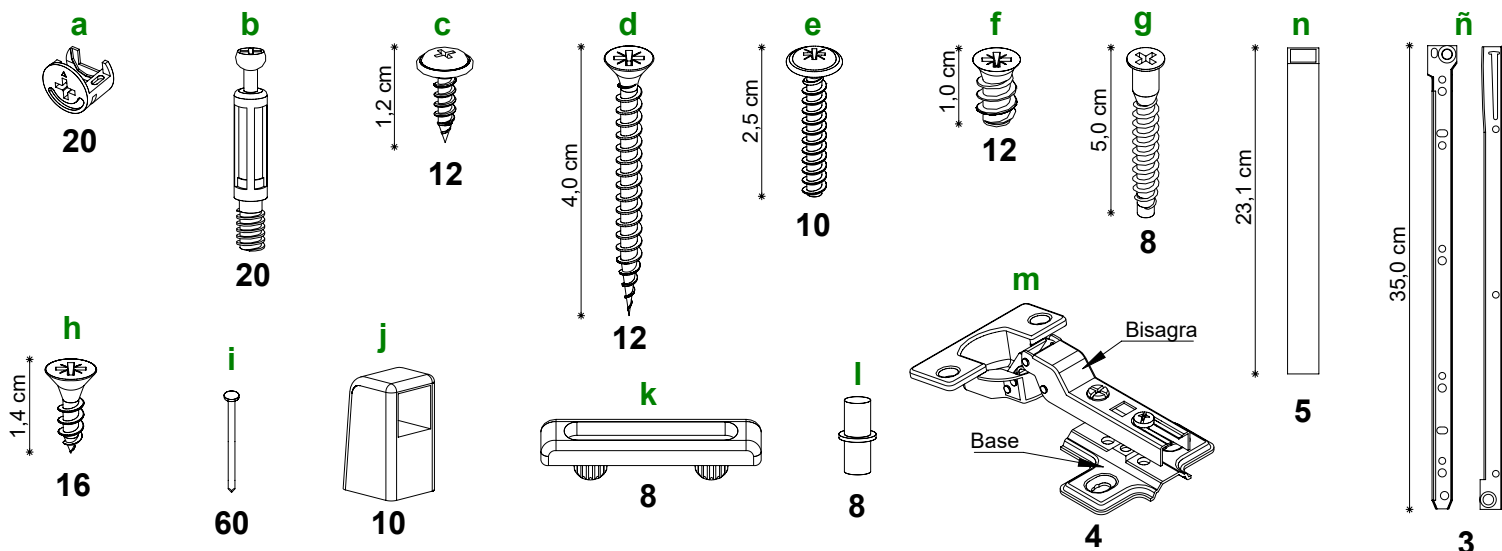

Herramienta necesarias (no incluidas) : Cinta Métrica - Martillo - Atornillador con Punta Phillips o Destornillador Phillips

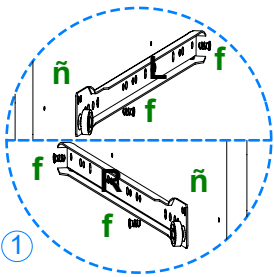

1 Fije con 2 herrajes **f** cada una de las 3 correderas hembra **ñ** marcadas con una **L** en pieza **06**. Fije con 2 herrajes **f** cada una de las 3 correderas hembra **ñ** marcadas con una **R** en pieza **05**.

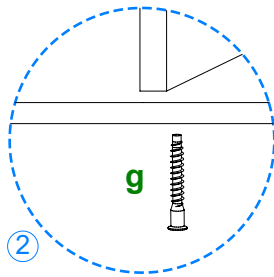

2 Atornille las piezas **05** y **06** a la pieza **01** con 2 herrajes **g** cada una. Coloque en ensamble anterior entre las piezas **03** y **04**. Atornille con 4 herrajes **g**.

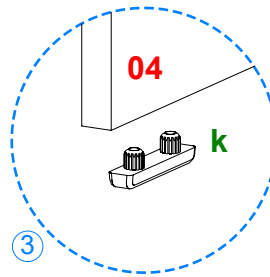

3 Coloque en las piezas **03** y **04** 2 herrajes **k**. Coloque en la pieza **01**, 4 herrajes **k** como se indica.

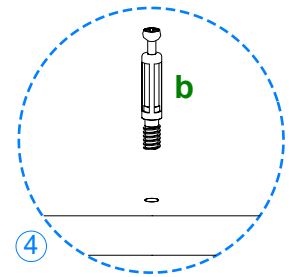

4 Atornille 8 herrajes **b** en la pieza **14**. Observe el dibujo.

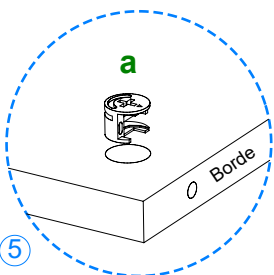
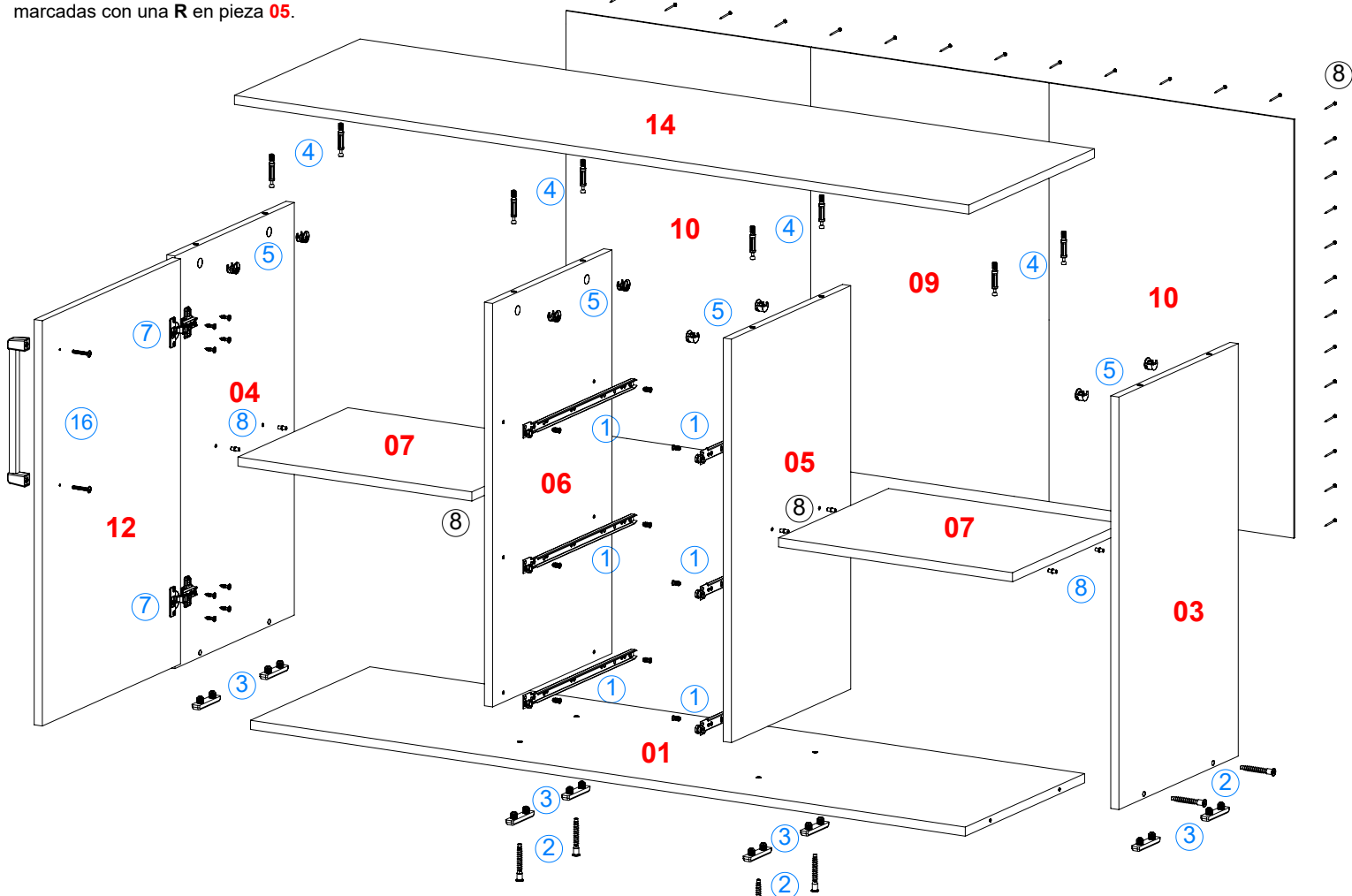

5 Coloque 2 herrajes **a** en las piezas **03**, **04**, **05** y **06** con la flecha hacia el borde.

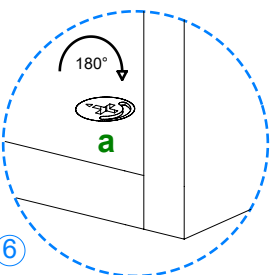

6 Posicione la pieza **14** sobre las piezas **03**, **04**, **05** y **06**, gire los herrajes **a** hasta que la flecha señale el sentido opuesto.

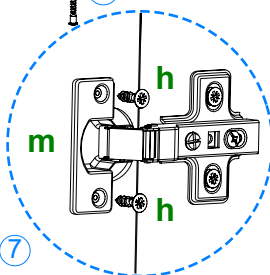

7 Posicione la pieza **12** en la pieza **04**, fijando 2 herrajes **m** con 4 herrajes **h**. Posicione la pieza **12** en la pieza **03**, fijando 2 herrajes **m** con 4 herrajes **h**. Coloque en las piezas **12** 2 herrajes **h**.

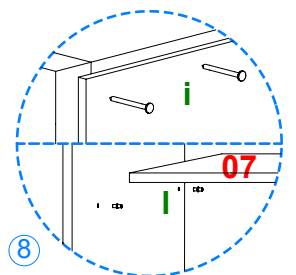

8 Ponga el mueble boca abajo y corrobore que quede en perfecta escuadra. Proceda a clavar las piezas **09** y **10** al mueble con los herrajes **i**. Coloque en piezas **03**, **04**, **05** y **06** 2 herrajes **i** en cada una y sobre estos las piezas **07**.

#### Instrucciones Mueble Múltiple / Armado de Cajones

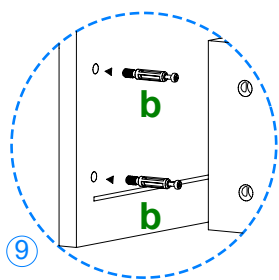

Coloque la pieza **11** sobre el piso y atornille 4 herrajes **b**.

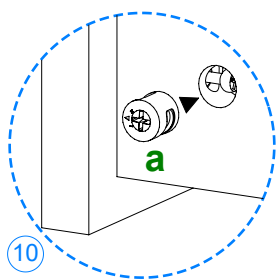

Coloque 2 herrajes **a** en cada pieza **02**, con la flecha hacia el borde.

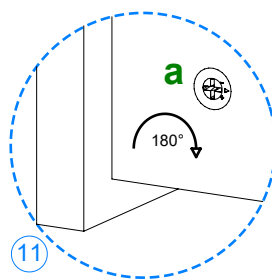

Posicione las piezas **02** sobre la pieza **11** y gire los herrajes **a** hasta que la flecha señale el sentido opuesto.

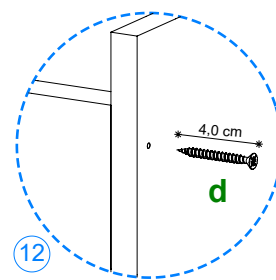

Atornille con 4 herrajes **d** la pieza **13**, al ensamble anterior.

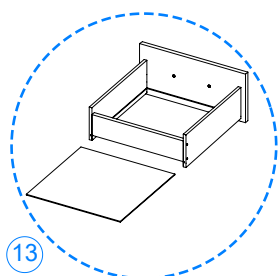
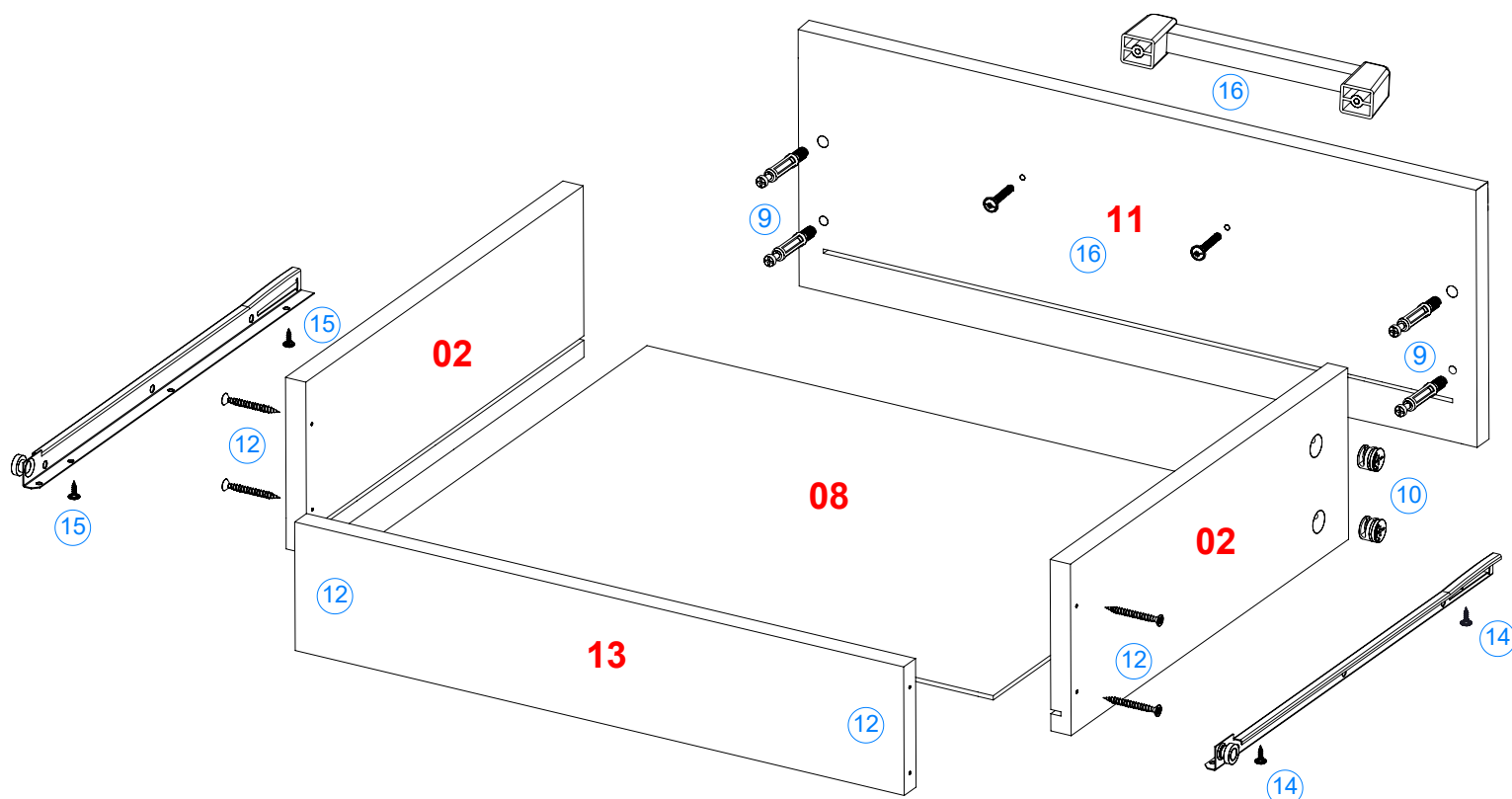

Deslice entre las ranuras la pieza **08** hasta hacer tope y únala a la pieza **13** mediante herrajes **i**.

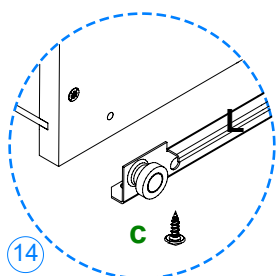

Fije con 2 herrajes **c** la corredera macho que está marcada con una **L**, al costado izquierdo del cajón.

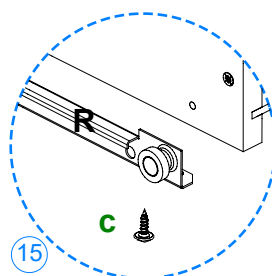

Fije con 2 herrajes **c** la corredera macho que está marcada con una **R**, al costado derecho del cajón.

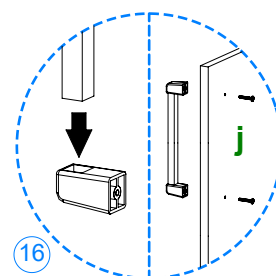

Arme las 5 manijas con 2 herrajes **j** y 1 herraje **n**. Coloque en las piezas **11** y **12** como se indica.